

VIVAX

Works
best
with
life.



IRS-8015B BGL Infinity

HR

Upute za uporabu

Jamstveni list / Servisna mjesta

BIH

Korisničko uputstvo

Garantni list / Servisna mjesta

SR

Korisničko uputstvo

Informacije potrošačima / Servisna mesta

CG

Korisničko uputstvo

Izjava o saobraznosti / Servisna mjesta

MK

Упатство за употреба

Гарантен лист / Сервисни места

AL

Udhëzime për shfrytëzim

Fletë garancie / Serviset e autorizuara

SLO

Navodila za uporabo

Garancijski list / Servisna mesta

EN

User manual



VIVAX

Works
best
with
life.



IRS-8015B BGL Infinity

HR

HR

Upute za uporabu

Jamstveni list / Servisna mjesta

BIH

Korisničko uputstvo

Garantni list / Servisna mjesta

CG

Korisničko uputstvo

Izjava o saobraznosti / Servisna mjesta



PARNA STANICA

Važno je da pročitate ove upute prije upotrebe proizvoda i toplo preporučujemo da ih čuvate na sigurnom mjestu za buduću upotrebu..

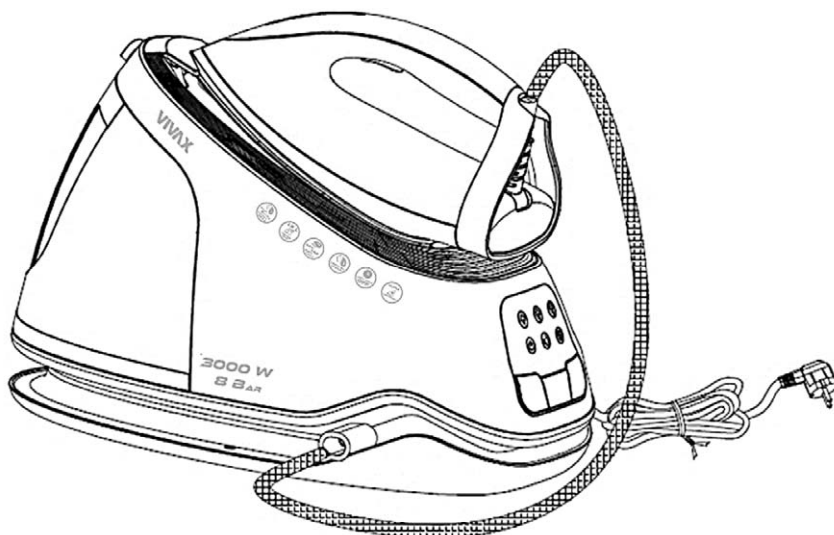

DOBRODOŠLI!

Ovaj uređaj zadovoljava najviše standarde, inovativnu tehnologiju i visoku udobnost i učinkovitost korištenja.

Pažljivo pročitajte ove upute prije nego krenete koristiti vaš novi uređaj i sačuvajte ih i pohranite na znano mjesto u slučaju buduće potrebe.

Ukoliko se budete držali uputa, novi će vam uređaj vjerno služiti dugi niz godina.

PAŽLJIVO PROČITAJTE OVE UPUTE I ODLOŽITE IH NA ZNANO MJESTO ZA BUDUĆU POTREBU!

UKOLIKO PRODAJETE ILI POKLANJATE OVAJ UREĐAJ, OBAVEZNO UZ UREĐAJ PRILOŽITE I OVE UPUTE!

VAŽNA UPOZORENJA I SIGURNOSNE UPUTE

Munja sa simbolom strelice unutar jednakostraničnog trokuta upozorava korisnika na prisutnost opasnog i neizoliranog napona unutar proizvoda koji može biti dovoljno snažan da predstavlja opasnost od strujnog udara.



Uskličnik unutar jednakostraničnog trokuta upozorava korisnika na prisutnost važnih uputa za uporabu i održavanje u dokumentu priloženom uz proizvod.

**OPREZ****OPASNOST OD STRUJNOG UDARA
NE OTVARATI**

Ne skidajte poklopac uređaja. Ni u kojem slučaju korisniku nije dozvoljeno da provodi bilo kakve radnje popravka ili prepravke uređaja. Prepustite taj posao kvalificiranom ovlaštenom serviseru.

SIGURNOSNE UPUTE I UPOZORENJA

1. Ovaj uređaj mogu upotrebljavati djeca starija od 8 godina kao i osobe sa smanjenim fizičkim, osjetilnim ili mentalnim sposobnostima ili nedostatkom iskustva i znanja ako su pod nadzorom i ako su dobili upute o korištenju uređaja na siguran način i upoznati su s opasnostima korištenja.
2. Djeca trebaju biti pod nadzorom kako bi se osiguralo da se ne igraju s uređajem.
3. Djeca se ne smiju igrati uređajem.
4. Čišćenje i korisničko održavanje ne smiju obavljati djeca ukoliko nisu pod nadzorom.
5. Glačalo se ne smije ostaviti bez nadzora kada je priključeno na napajanje.
6. Uvijek odspojite uređaj sa napajanja prije punjenja spremnika vodom.
7. Otvor za punjenje, uklanjanje kamenca, ispiranje ili inspekciju koji su pod tlakom ne smiju se otvarati tijekom uporabe!
8. Glačalo je potrebno koristiti na čvrstoj i stabilnoj površini. Prilikom stavljanja glačala na podlogu, pazite da podloga bude čvrsta i stabilna.
9. Nemojte koristiti glačalo ukoliko je palo na pod, ili na njemu postoje vidljivi znakovi oštećenja ili curi voda iz njega.
10. Prilikom rada ili hlađenja glačala, odložite glačalo na mjesto koje je van dohvata djece mlađe od 8 godina.
11. Prilikom korištenja glačala nemojte dodirivati vruću površinu. Glačalo je potrebno držati samo za ručku. Grijaaća ploča, otvori za paru i dostupne površine postaju izuzetno vrući tijekom rada. Dodir može uzrokovati opekline.
12. **Opasnost od opekline parom:** Mlaz pare koji se ispušta ima visoku temperaturu i tlak. Nikada nemojte



- usmjeravati mlaz pare prema ljudima, životinjama ili električnoj opremi. Pazite da uređaj uvijek stoji stabilno.
13. Obratite pažnju na površinu za glačanje jer je površina za vrijeme rada i nakon korištenja vruća. Nemojte dozvoliti da kabel napajanja dotiče grijaću ploču glačala. Prije odlaganja glačala, ostavite da se glačalo potpuno ohladi.
 14. Ako je kabel za napajanje oštećen, kako bi se izbjegle potencijalno opasne situacije nemojte koristiti uređaj. Kabel mora zamijeniti proizvođač ili serviser.
 15. Nikada nemojte odspajati uređaj s napajanja povlačeći za kabel. Nemojte dodirivati kabel napajanja ili utikač mokrim rukama. Nikada nemojte pomicati uređaj povlačenjem za kabel i pazite da kabel ne bude zapetljan ili prignječen.
 16. Uvijek odspojite uređaj sa napajanja ukoliko ga trenutno ne upotrebljavate, ukoliko ga ostavljate bez nadzora i prije sastavljanja, rastavljanja, čišćenja ili punjenja uređaja vodom.
 17. Uređaj upotrebljavajte samo u kućanstvu i samo u svrhu za koju je namijenjen.
 18. Uređaj je namijenjen samo za uporabu u zatvorenim prostorima.
 19. Kako bi spriječili rizik izlaganja električnom udaru, izbjegavajte prolijevanje bilo kakve tekućine po uređaju ili njegovim dijelovima i nikada nemojte uranjati uređaj, kabel napajanja ili utikač u vodu ili bilo koju drugu tekućinu.
 20. Uređaj nije namijenjen za rad pomoću vanjskog tajmera ili sustava na daljinsko upravljanje. Uređaj ne smije biti priključen na isti kabel napajanja ili osigurač sa drugim uređajima.
 21. Koristite samo odgovarajući i ispravan priključak i kabel napajanja.
 22. Nemojte koristiti uređaj u blizini vode, u vlažnom

podrumu ili u blizini bazena. Nemojte izlagati uređaj direktnom sunčevom svjetlu, vlazi ili velikoj prašini. Nemojte dozvoliti da kabel napajanja visi preko ruba stola ili police ili da dotiče vruće površine.

23. **UPOZORENJE:** Uvijek isključite uređaj i odspojite ga sa napajanja prije promjene pribora ili ukoliko morate dodirivati dijelove koji se pomiču za vrijeme rada uređaja.
24. Ako uređaj nećete koristiti dulji period vremena, potrebno ga je isključiti iz napajanja. Čuvajte uređaj na suhom i zatvorenom mjestu.
25. Koristite jedino pribor koji ste dobili zajedno s uređajem. Uporaba neoriginalnog pribora ili pribora koji nije preporučio proizvođač može biti opasna i može izazvati štetu ili ozljede.
26. Nemojte koristiti uređaj u drugu svrhu nego samo za koju je namijenjen.
27. Kako biste spriječili nastajanje ozlijeda ili opekline, nemojte glačati tkanine koje su obučene na tijelu.
28. Kako biste spriječili nastajanje ozlijeda ili opekline ne usmjeravajte vruću paru iz glačala prema tijelu ili drugim osobama ili kućnim ljubimcima.
29. Uređaj će dati upozorenje i zatim se automatski isključiti ako radi u okruženju s temperaturom nižom od 0°C .

Električno priključenje

Provjerite da napajanje naznačeno na naljepnici uređaja odgovara napajanju vaše električne mreže. Utikač napajanja mora se priključiti samo na napajanje 220-240 V ~ 50/60 Hz. Na uređaju nemojte obavljati nikakve druge operacije osim čišćenja i održavanja. Ne pokušavajte popravljati uređaj, ugađati ili mijenjati dijelove unutar uređaja. Za servisne radnje kontaktirajte ovlaštenog servisera.

**NEMOJTE URANJATI UREĐAJ ILI KABEL NAPAJANJA
U VODU ILI DRUGE TEKUĆINE**

NAZIV DIJELOVA

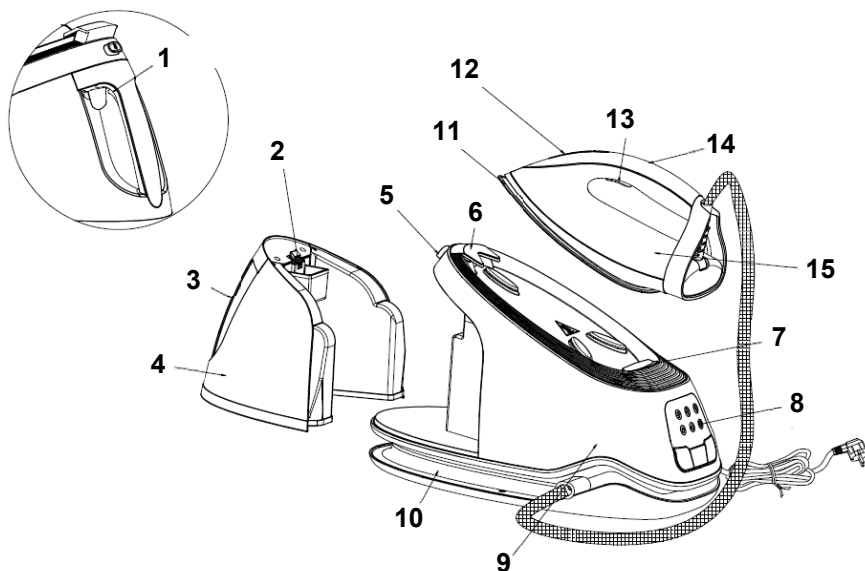

- | | | |
|--|-------------------------------------|-------------------------------|
| 1. Tipka za otpuštanje spremnika za vodu | 7: Postolje s toplinskom izolacijom | 13. Poluga za uključenje pare |
| 2: Otvor za punjenje vode | 8: Upravljačka ploča | 14. Ručka glačala |
| 3: Ručka spremnika za vodu | 9: Kućište parne postaje | 15. Glačalo |
| 4: Spremnik za vodu | 10: Utor za namatanje kabela | |
| 5: Tipka za otključavanje | 11: Grijaća ploča | |
| 6: Klizna tipka za zaključ. | 12: Oznaka spremnosti rada | |

UPRAVLJAČKA PLOČA

Jačina pare 1 ($145 \pm 20^{\circ}\text{C}$)

Jačina pare 2 ($145 \pm 20^{\circ}\text{C}$)

Jačina pare 3 ($160 \pm 20^{\circ}\text{C}$)

Indikator napajanja

Upozorenje za prazan rezervoar vode

Indikator čišćenja kamenca

Ugađanje jačine pare "-"

POWER

Ugađanje jačine pare "+"

Tipka za uključenje / isklj.

NAPOMENA: Svaka razina pare odgovara pripadajućoj temperaturi.
Prilikom glačanja odaberite odgovarajuću temperaturu prema vrsti tkanine.

GLAVNE FUNKCIJE

Tipka za uključanje / isključenje

Za uključivanje uređaja pritisnite tipku – indikator napajanja će zasvijetliti. Zadana jačina pare "**Jačina pare 1**" biti će automatski odabrana (njezin indikator će treperiti).

Za isključivanje uređaja pritisnite i držite tipku približno **2 sekunde**; uređaj će se tada isključiti.

Tipka za ugađanje jačine pare

Pritisnite tipku za ugađanje jačine pare kako biste ugodili jačinu između **Jačina pare 1 - 3**. Zvučni signal potvrdit će promjenu, a indikator odabrane razine pare će stalno svijetliti.

Pokazivač temperature

Tijekom zagrijavanja glačala, "**oznaka spremnosti rada**" (12) će treperiti. Kada glačalo postigne odabranu temperaturu, "**oznaka spremnosti rada**" će stalno svijetliti.

"Zaključavanje" glačala i tipka za otpuštanje glačala

Prije uključivanja uređaja, glačalo treba otključati pomoću tipke za odvajanje glačala od baze parne stanice. Nakon uporabe, odspojite uređaj sa napajanja, postavite glačalo na parnu postaju, a zatim pritisnite tipku za zaključavanje glačala kako biste "zaključali" glačalo na bazu parne postaje. Ovaj postupak omogućuje siguran i jednostavan transport cijelog uređaja. Detaljan postupak pogledajte u nastavku:

Kada je glačalo zaključano na bazu parne postaje, pritisnite tipku za otpuštanje glačala "🔓". Sada možete ukloniti glačalo s parne postaje i započeti glačanje. Kada je brava glačala otključana, glačalo se može slobodno podizati i vraćati na bazu parne postaje. Ako je brava glačala "🔒" zaključana, prvo trebate pritisnuti tipku za otpuštanje brave glačala "🔓" za otključavanje i zatim se glačalo može postaviti na parnu postaju. Kada se glačalo postavi na parnu postaju, pritisnite tipku zaključavanja glačala "🔒" a zatim se glačalo zaključa na parnoj postavi, u tom trenutku cijeli uređaj se može podići radi praktičnog nošenja.

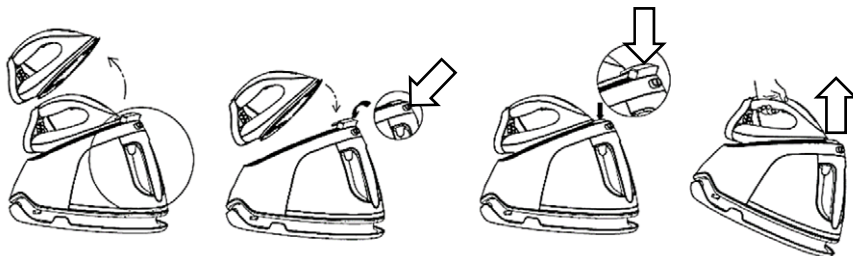

Poluga za uključenje pare

Kada je para spremna za uporabu, lagano pritisnite polugu za uključenje pare kako biste kontinuirano ispuštali paru iz grijaće ploče. Kada otpustite polugu, uređaj se može koristiti za suho glačanje bez pare.

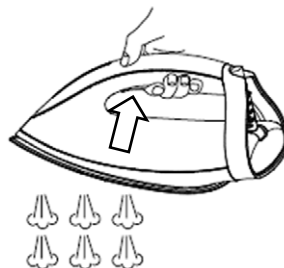

Odvajanje spremnika za vodu

Pritisnite tipku za otpuštanje spremnika za vodu i pomoću ručke uklonite spremnik od baze parne postaje.

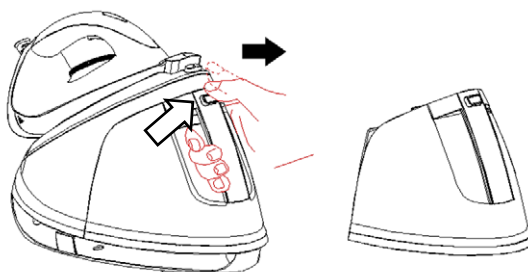

Punjenje vode

Kada je razina vode u spremniku niska uključiti će se "**upozorenje za prazan rezervoar vode**" te će se oglasiti dva zvučna signala. Parna stanica će zaustaviti rad ako je spremnik za vodu prazan.

Tada, izvadite spremnik za vodu, napunite ga kroz otvor za punjenje i zatim ga čvrsto vratite na mjesto.

Pazite da razina vode ne prelazi oznaku **MAX** na spremniku.

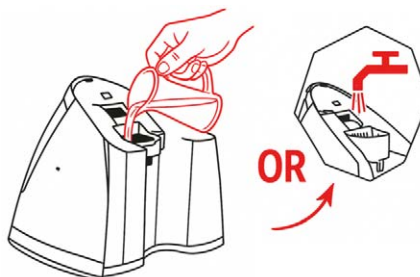

Napomena:

Nemojte puniti spremnik drugim tekućinama osim čistom vodom. Ako je voda iz slavine jako "tvrda", preporuka je da koristite mješavinu destilirane i vode iz slavine 50:50.

Indikator čišćenja kamenca

1. Kada pokazivač čišćenja svijetli stalno, to znači da je potrebno očistiti uređaj. Kada sustav ukloni naslage, indikator će se isključiti.
Za detaljne upute o čišćenju pogledajte poglavlje "**Čišćenje i održavanje**".

Mlaz pare

Mlaz pare može se aktivirati dvostrukim, brzim pritiskom na polugu za uključenje pare.

Vertikalna para

Funkcija vertikalne pare omogućuje uklanjanje nabora s obješene odjeće, zavjesa, draperija i drugih tkanina.

Utor za namatanje kabela

Kada se uređaj ne koristi, crijevo za dovod pare u glačalo može se uredno namotati u žljeb za namotavanje kabela radi lakšeg spremanja, a kabel se može pričvrstiti pomoću priložene kableske vezice. Slijedite upute prikazane u odjeljku „**Čišćenje i održavanje**“.

Automatsko isključivanje

Ako nema ispuštanja pare, uređaj će se automatski isključiti nakon 10 minuta. U tom trenutku indikator napajanja i ostala svjetla će se ugasi, a uređaj će prijeći u stanje mirovanja. Za nastavak rada ponovno pritisnite prekidač za napajanje.

Ispravno postavljanje glačala na bazu parne postaje

Kada glačalo stavite na postolje s toplinskom izolacijom, provjerite da je ispravno i sigurno postavljeno.

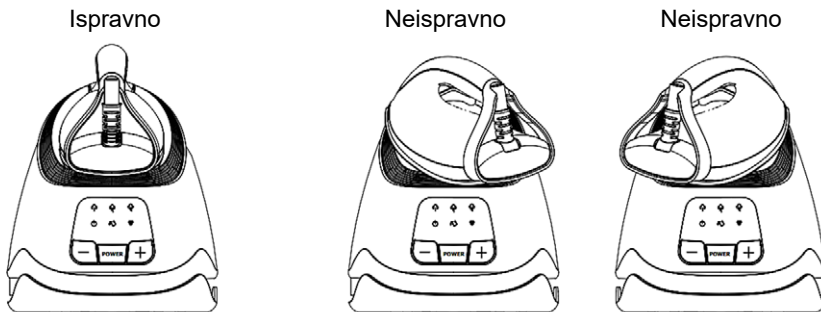

PRIJE PRVE UPORABE

1. Uklonite sve naljepnice ili zaštitnu foliju s podnice glačala.
2. Zagrijte glačalo na maksimalnu temperaturu (Jačina pare 3) i nekoliko minuta prelazite preko vlažne krpe kako biste uklonili moguće ostatke s grijaće ploče, prema uputama iz odjeljka „**Glačanje parom**“.

NAPOMENE:

Prilikom prve uporabe može se osjetiti blagi miris iz uređaja. To je normalno i nestat će nakon kratkog vremena.

Prilikom prve uporabe glačala, iz podnice mogu izaći sitne čestice. To je normalno – čestice su bezopasne i prestat će izlaziti nakon kratkog vremena.

Nakon što uključite uređaj, vodena pumpa u bazi parne postaje može proizvesti zvuk tijekom generiranja pare. To je normalno.

Tijekom zagrijavanja glačala, mala količina vode može kapati iz grijaće ploče otprilike 3 sekunde. To je normalna pojava.

UPORABA

Uređaj nudi dva načina glačanja: suho glačanje i glačanje na paru. Za detaljne upute o korištenju svakog načina, pogledajte objašnjenja u nastavku.

Suho glačanje

1. Pritisnite tipku za otpuštanje brave glačala kako biste odvojili glačalo od parne postaje. Ispravno postavite glačalo na postolje s toplinskom izolacijom na parnoj postaji.
2. Uključite kabel napajanja u zidnu utičnicu i pritisnite tipku za uključenje na parnoj postaji. Indikator napajanja će se uključiti.
3. Odaberite željenu postavku temperature pomoću tipke za ugađanje jačine pare '+' ili '-', ovisno o vrsti tkanine. U tom trenutku indikator odabrane jačine pare i indikator temperature počinju treptati, a glačalo započinje s zagrijavanjem.

Za odabir odgovarajuće temperature, pogledajte odjeljke „**Savjeti za glačanje**“ i „**Dodatna tablica**“ u nastavku.

4. Kada indikator jačine pare (temperature) neprekidno svijetli, postignuta je odabrana temperatura i glačalo je spremno za uporabu.

UPOZORENJE: *Nikada ne dodirujte vruću podnicu glačala prije nego što se potpuno ohladi!*

Parno glačanje

1. Pritisnite tipku za otpuštanje spremnika za vodu i pomoću ručke izvadite spremnik, zatim ga napunite vodom kroz otvor za punjenje. Preporučuje se korištenje pročišćene vode s niskim udjelom kalcija. Nakon punjenja, pravilno vratite spremnik u bazu. Maksimalni kapacitet spremnika za vodu iznosi 1,5 L. Nemojte prelaziti oznaku **MAX** razine vode.

2. Pritisnite tipku za otpuštanje brave glačala kako biste odvojili glačalo od parne postaje. Ispravno postavite glačalo na postolje s toplinskom izolacijom na parnoj postaji.
3. Uključite kabel napajanja u zidnu utičnicu i pritisnite tipku za uključenje na parnoj postaji. Indikator napajanja će se uključiti, a zadani indikator "Jačina pare 1" početi će treptati. Dostupne su 3 razine jačine pare: **Jačina pare 1**, **Jačina pare 2** i **Jačina pare 3**. Odaberite željenu razinu pare ovisno o vrsti tkanine. Provjerite ima li dovoljno vode u spremniku.
4. Indikator temperature (spremnosti za rad) će treptati, što znači da se glačalo zagrijava.
5. Nakon nekoliko minuta, indikator temperature će stalno svjetliti, što znači da je odabrana temperatura postignuta. Istovremeno će indikator jačine pare stalno svjetliti. Sada možete započeti s parnim glačanjem.
6. Lagano pritisnite polugu za uključenje pare kako biste ispustili paru iz grijače ploče, zatim nastavite s glačanjem odjevnog predmeta.

NAPOMENA: *Mala količina vode može kapati iz podnice tijekom ispuštanja pare ako je temperatura postavljena na drugu razinu ili niže. To je normalna pojava.*

OPREZ:

- (1) Ne dodirujte vruću podnicu glačala prije nego što se potpuno ohladi!
- (2) Nikada ne usmjeravajte paru prema ljudima!
7. Ako želite aktivirati funkciju „**Mlaz pare**“ za uklanjanje tvrdokornih nabora, pritisnite polugu pare dvaput zaredom kako biste proizveli snažan mlaz pare.
8. Nakon glačanja, za isključenje parne postaje pritisnite i držite tipku za uključenje otprilike 2 sekunde – uređaj će se isključiti, a svi indikatori će se ugasiti.
Izvucite utikač iz zidne utičnice. Grijača ploča glačala ostaje vruća i nakon isključivanja. Ne dodirujte je rukom - postavite glačalo na parnu postaju i pričekajte da se potpuno ohladi.

ČIŠĆENJE I ODRŽAVANJE

Prije čišćenja uvijek odspojite kabel napajanja uređaja iz utičnice i pričekajte da se potpuno ohladi.

1. Obrišite kamenac i druge naslage s podnice glačala vlažnom krpom ili neabrazivnim tekućim sredstvom za čišćenje.

NAPOMENA: Nemojte koristiti kemikalije, čeličnu vunu, drvene alate ili abrazivna sredstva za čišćenje za struganje podnice glačala.

2. Očistite gornji dio glačala mekom, vlažnom krpom. Obrišite sve kapljice vode s kućišta suhom krpom.
3. Ako se uređaj neće koristiti dulje vrijeme, ispraznite vodu iz spremnika, postavite glačalo na parnu postaju i pritisnite **bravu glačala** "🔒" kako biste ga sigurno zaključali.

NAPOMENA: *Cijela parna postaja može se podići hvatanjem za ručku glačala, pod uvjetom da je glačalo prethodno pravilno zaključano na parnu postaju.*

4. Čišćenje kamenca

Za uklanjanje naslaga kamenca iz unutarnjeg kotla/grijača parne stanice postupite na sljedeći način:

- a) Odspojite kabel napajanja iz utičnice.

UPOZORENJE: Kako biste izbjegli rizik od opekline i naglog izlaska pare iz kotla, provjerite da je uređaj u potpunosti hladan.

- b) Prekrijite okretni čep ručnikom i pažljivo ga okrenite obrnuto od kazaljke na satu kako biste ga odvojili od kotla/grijača.
- c) Potpuno ispuštite vodu iz kotla parne postaje.
- d) Napunite kotao čistom vodom, malo protresite kućište i zatim ga ponovno ispraznite.
- e) Ponovite postupak čišćenja 2–3 puta kako biste temeljito uklonili naslage.
- f) Nakon ispuštanja vode, ponovno pritegnite čep i postavite kućište uređaja uspravno.
- g) Kada uređaj dulje vrijeme ne koristite, ispraznite spremnik za vodu, postavite glačalo na termoizolacijski stalak i pritisnite polugu zaključavanja glačala "🔒" u položaj "zaključano".

Donja strana kućišta

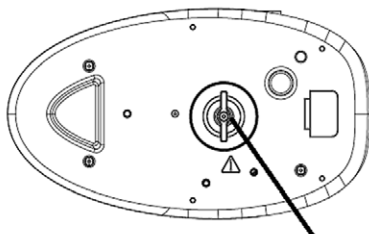

Okretni čep

Pohrana i spremanje uređaja

1. Za pohranu crijeva za dovod pare i kabela za napajanje slijedite upute u nastavku: Najprije preklopite crijevo na pola i namotajte ga duž žljeba za namatanje kabela, zatim ga pričvrstite.
2. Nakon toga, kabel za napajanje pričvrstite pomoću priložene vezice.

SAVJETI ZA GLAČANJE

- Uvijek provjerite ima li odjevni predmet etiketu s uputama za glačanje. Uvijek slijedite upute navedene na etiketi.
- Glačalo se zagrijava brže nego što se hladi, stoga započnite glačanje s odjevnim predmetima koji zahtijevaju najnižu temperaturu, poput onih od sintetičkih vlakana.
- Ako se tkanina sastoji od više vrsta vlakana, odaberite najnižu preporučenu temperaturu, prikladnu za najosjetljivije vlakno u sastavu.
- Svilu i druge osjetljive tkanine koje lako postaju sjajne treba glačati s unutarnje strane.
- Baršun i slične tkanine koje brzo postaju sjajne treba glačati u jednom smjeru, s blagim pritiskom. Glačalo uvijek držite u pokretu tijekom glačanja.
- Tkanine od čiste vune (100 % vuna) mogu se glačati parom. Preporučuje se postaviti regulator temperature na treću razinu i koristiti suhu krpu kao podlogu.
- Nikada ne glačajte izravno preko patentnih zatvarača, zakovica ili drugih metalnih dijelova na tkanini – to može oštetiti podnicu glačala. Glačajte oko takvih dijelova.

NAPOMENA: Prilikom glačanja vunениh tkanina, na površini se može pojaviti sjaj. Preporučuje se da odjevni predmet okrenete na suprotnu stranu i da ga glačate s unutarnje strane.

TABLICA TEMPERATURA

Postavka	Temperatura (°C)	Tkanina
Jačina pare 1	70°C-120°C	Acetat Elastan Poliamid Polipropilen
Jačina pare 2	120°C -165°C	Kupro Poliester Svila Triacetat Viskoza
Jačina pare 3	140°C -210°C	Vuna Pamuk Lan

PRIJEVOZ I POPRAVAK UREĐAJA

OPREZ: Pazite da uređaj ne padne. Ako uređaj tijekom rada padne i dođe do proljevanja vode iz posude, najprije ga odspojite s napajanja. Neki dijelovi mogu se oštetiti ili slomiti pri padu. U tom slučaju, prije ponovne uporabe uređaj treba pregledati ovlašteni servis.

UPOZORENJE: Uređaj je poželjno transportirati u originalnoj ambalaži. Plastični dijelovi mogu se slomiti ako uređaj nije pravilno zapakiran, a može doći i do oštećenja elektroničkih komponenti.

Uređaj isključite sa napajanja prije svakog transporta, održavanja ili popravka.

TEHNIČKI PODACI

Napajanje	220-240 V	Ugađanje temperature	70~210°C
Frekvencija	50-60 Hz	Dimenzije Težina	410 x 298 x 234 mm 4,9kg
Snaga	2520-3000 W	Stalna para Mlaz pare	160g 300g
Kapacitet vode	1,5 l	Tlak pumpe	8 Bar
Klasa zaštite	Klasa I	Potrošnja: Stanje priprav. (Standby): Isključeno stanje (Off) :	0,35W N/A

ZBRINJAVANJE ELEKTRIČNE I ELEKTRONIČKE OPREME



Proizvodi označeni ovim simbolom označavaju da proizvod spada u grupu električne i elektroničke opreme (EE Proizvodi) te se ne smiju odlagati zajedno s kućnim ili glomaznim otpadom.

Ispravnim postupanjem, zbrinjavanjem i recikliranjem proizvoda, sprječavate potencijalne negativne posljedice na ljudsko zdravlje i okoliš, koji mogu nastati zbog neadekvatnoga zbrinjavanja ili bacanja ovog proizvoda. Za više informacija o recikliranju i zbrinjavanju ovog proizvoda, molim kontaktirajte M SAN Grupu, vaš lokalni ured za zbrinjavanje opasnog otpada ili vašu trgovinu gdje ste kupili proizvod.

Više informacija možete pronaći na www.elektrootpad.com i info@elektrootpad.com ili pozivom na broj 062 606 062.

EU IZJAVA O SUKLADNOSTI

Ovaj uređaj proizveden je u skladu sa važećim Europskim normama i u skladu je sa svim važećim Direktivama i Regulativama.

EU Izjavu o sukladnosti možete preuzeti sa slijedećeg linka:

www.msan.hr/dokumentacijaartikala



VIVAX

Works
best
with
life.



IRS-8015B BGL Infinity

SRB

SR

Korisničko uputstvo

Informacije potrošačima / Servisna mesta

BIH

Korisničko uputstvo

Garantni list / Servisna mjesta

CG

Korisničko uputstvo

Izjava o saobraznosti / Servisna mjesta



PARNA STANICA

Važno je da pre upotrebe uređaja u potpunosti pročitate ova uputstva I da ih sačuvate na sigurnom mestu za buduću potrebu

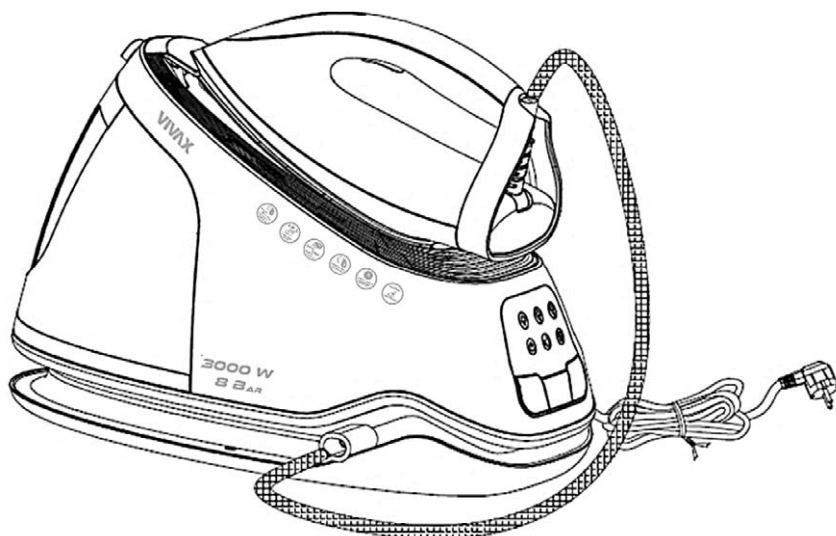

DOBRODOŠLI!

Ovaj uređaj zadovoljava najviše standarde, inovativnu tehnologiju i visoku udobnost i efikasan je u upotrebi.

Pažljivo pročitajte ova uputstva pre nego što krenete sa korišćenjem Vašeg novog uređaja i sačuvajte ih i stavite na poznato mesto za slučaj buduće potrebe.

Ukoliko se budete pridržavali uputstava, novi uređaj verno će da Vam služi dugi niz godina.

PAŽLJIVO PROČITAJTE OVA UPUTSTVA I ODLOŽITE IH NA POZNATO MESTO ZA BUDUĆU POTREBU!

UKOLIKO PRODAJETE ILI POKLANJATE OVAJ UREĐAJ, OBAVEZNO UZ UREĐAJ PRILOŽITE I OVA UPUTSTVA!

VAŽNA UPOZORENJA I SIGURNOSNE NAPOMENE

Munja unutar jednakostraničnog trougla upozorava korisnika na prisustvo opasnog napona unutar proizvoda koji može da bude dovoljno snažan da predstavlja opasnost od strujnog udara.



Uzvičnik unutar jednakostraničnog trougla upozorava korisnika na postojanje važnih uputstava za upotrebu i održavanje, u dokumentu priloženom uz proizvod.

**OPREZ****OPASNOST OD STRUJNOG UDARA
NE OTVARATI**

Ne skidajte poklopac uređaja. Ni u kom slučaju korisniku nije dozvoljeno da sprovodi bilo kakve radnje popravke ili prepravke uređaja. Prepustite taj posao kvalifikovanom ovlašćenom serviseru.

SIGURNOSNA UPUTSTVA I UPOZORENJA

1. Ovaj uređaj mogu da koriste deca starija od 8 godina kao i osobe sa smanjenim fizičkim, senzornim ili mentalnim sposobnostima ili nedostatkom iskustva i znanja jedino ako su pod nadzorom i ako su dobili uputstva o korišćenju uređaja na bezbedan način i upoznati su sa opasnostima korišćenja.
2. Deca trebaju da budu pod nadzorom kako bi se obezbedilo da se ne igraju sa uređajem.
3. Deca se ne smeju igrati uređajem.
4. Čišćenje i korisničko održavanje ne smeju da obavljaju deca ukoliko nisu pod nadzorom.
5. Pegla ne sme da se ostavi bez nadzora kada je priključeno na napajanje.
6. Uvek isključite uređaj sa napajanja pre punjenja rezervoara vodom.
7. Otvor za punjenje, uklanjanje kamenca, ispiranje ili proveru koji su pod pritiskom ne smeju da se otvaraju tokom upotrebe!
8. Peglu je potrebno koristiti na čvrstoj i stabilnoj površini. Prilikom stavljanja pegle na podlogu, pazite da podloga bude čvrsta i stabilna.
9. Nemojte da koristite peglu ukoliko je pala na pod, ili na njoj postoje vidljivi znakovi oštećenja ili iz nje curi voda.
10. Prilikom rada ili hlađenja pegle, odložite peglu na mesto koje je van dohvata dece mlađe od 8 godina.
11. Prilikom korišćenja pegle nemojte dodirivati vruće površine. Peglu je potrebno držati samo za ručku. Grejna ploča, otvori za paru i dostupne površine postaju izuzetno vruće tokom rada. Dodir može uzrokovati opekotine.
12. **Opasnost od opekлина паром:** Mlaz pare koji se ispušta ima visoku temperaturu i pritisak. Nikada nemojte usmeravati mlaz pare prema ljudima,



životinjama ili električnoj opremi. Pazite da uređaj uvek stoji stabilno.

13. Obratite pažnju na površinu za peglanje jer je površina za vreme rada i nakon korišćenja vruća. Nemojte dozvoliti da kabl napajanja dotiče grejnu ploču. Pre odlaganja pegle, ostavite da se pegla potpuno ohladi.
14. Ako je kabl za napajanje oštećen, kako bi se izbegle potencijalno opasne situacije nemojte koristiti uređaj. Kabl mora da zameni proizvođač ili serviser.
15. Nikada nemojte isključivati uređaj sa napajanja povlačeći za kabl. Nemojte da dodirujete kabl napajanja ili utikač mokrim rukama. Nikada nemojte pomerati uređaj povlačenjem za kabl i pazite da kabl ne bude zapetljan ili prignječen.
16. Uvek isključite uređaj sa napajanja ukoliko ga trenutno ne upotrebljavate, ukoliko ga ostavljate bez nadzora i pre sastavljanja, rastavljanja, čišćenja ili punjenja vode.
17. Uređaj upotrebljavajte samo u kući i samo u svrhu za koju je namenjen.
18. Uređaj je namenjen samo za upotrebu u zatvorenim prostorima.
19. Kako bi sprečili rizik izlaganja električnom udaru, izbegavajte prolivanje bilo kakve tečnosti po uređaju ili njegovim delovima i nikada nemojte da uranjate uređaj, kabl napajanja ili utikač u vodu ili bilo koju drugu tečnost.
20. Uređaj nije namenjen za rad pomoću eksternog tajmera ili sistema na daljinsko upravljanje. Uređaj ne sme da bude priključen na isti kabl napajanja ili osigurač sa drugim uređajima.
21. Koristite samo odgovarajući i ispravan priključak i kabl napajanja.
22. Ne upotrebljavajte uređaj u blizini vode, u vlažnom podrumu ili u blizini bazena. Nemojte izlagati uređaj direktnom sunčevom svetlu, vlazi ili velikoj prašini. Nemojte dozvoliti da kabl napajanja visi preko ivice stola ili police ili da dotiče vruće površine.

23. **UPOZORENJE:** Uvek isključite uređaj i isključite ga sa napajanja pre promene pribora ili ukoliko morate da dodirujete delove koji se pomeraju za vreme rada uređaja.
24. Ako uređaj nećete koristiti duže vreme, potrebno ga je isključiti iz napajanja. Čuvajte uređaj na suvom i zatvorenom mestu.
25. Koristite jedino pribor koji ste dobili zajedno s uređajem. Upotreba neoriginalnog pribora ili pribora koji nije preporučio proizvođač može biti opasna i može da izazove štetu ili povrede.
26. Nemojte da koristite uređaj u drugu svrhu nego samo za koju je namenjen.
27. Kako biste sprečili nastajanje povreda ili opekotina, nemojte da peglate tkanine koje su obučene na telu.
28. Kako biste sprečili nastajanje povreda ili opekotina ne usmeravajte vrelu paru prema telu ili drugim osobama ili kućnim ljubimcima.

Električno priključenje: Proverite da li napajanje naznačeno na nalepnici uređaja odgovara napajanju vaše električne mreže.

Utikač napajanja mora da se priključi samo na napajanje 220-240 V ~ 50 Hz, sa izvedenim uzemljenjem.

Na uređaju nemojte da obavljate nikakve druge operacije osim čišćenja i održavanja. Ne pokušavajte da popravljate uređaj, podešavate ili menjate delove unutar uređaja. Za servisne radnje kontaktirajte ovlašćenog servisera.

**NEMOJTE DA URANJATE UREĐAJ ILI KABL
NAPAJANJA U VODU ILI DRUGE TEČNOSTI**

NAZIV DELOVA

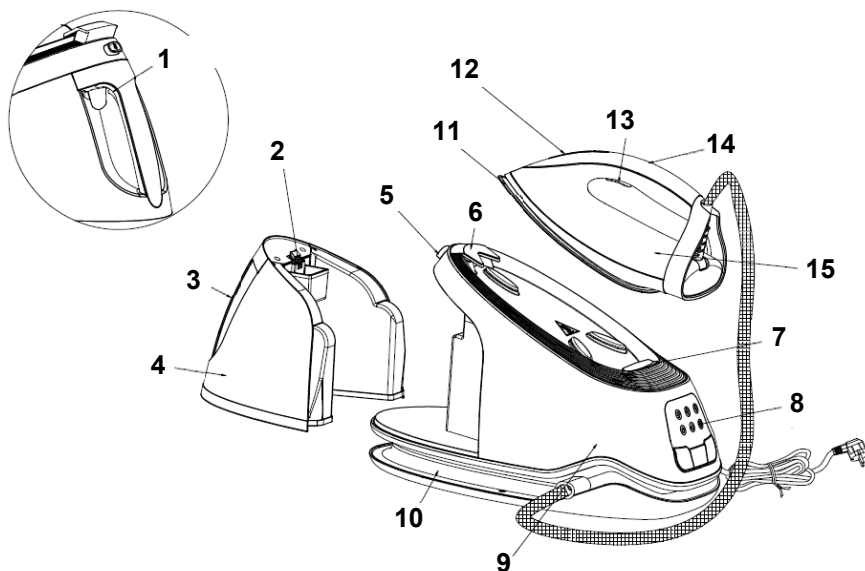

- | | | |
|---|------------------------------------|-------------------|
| 1. Dugme za otpuštanje rezervoara za vodu | 7: Postolja s toplotnom izolacijom | 13. Dugme za paru |
| 2: Otvor za punjenje vode | 8: Kontrolna tabla | 14. Ručka |
| 3: Ručka rezervoara za vodu | 9: Kućište uređaja | 15. Pegla |
| 4: Rezervoar za vodu | 10: Žleb za namotavanje kabla | |
| 5: Dugme za otključ. pegle | 11: Grejna ploča | |
| 6: Mehanizam za zaključavanje | 12: Indikator spremnosti rada | |

UPRAVLJAČKA PLOČA

Jačina pare 1 ($145 \pm 20^\circ\text{C}$)

Jačina pare 2 ($145 \pm 20^\circ\text{C}$)

Jačina pare 3 ($160 \pm 20^\circ\text{C}$)

Indikator napajanja

Upozorenje za prazan rezervoar vode

Indikator čišćenja kamenca

Podešavanje jačine pare "-"

Podešavanje jačine pare "+"

Dugme za uključenje / isklj.

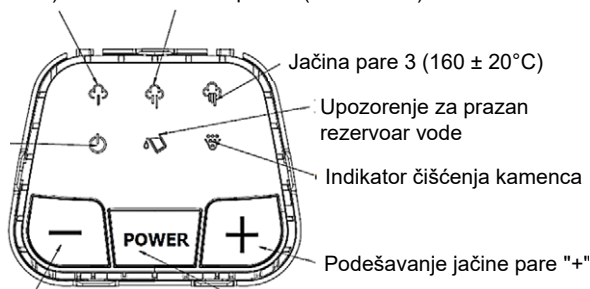

NAPOMENA: Svaki nivo pare odgovara odgovarajućoj temperaturi.
Prilikom peglanja odaberite Jačinu pare (temperaturu) u skladu sa vrstom tkanine..

GLAVNE FUNKCIJE

Dugme za napajanje

Uključite uređaj u struju i pritisnite dugme za uključ./isklj., indikator napajanja će se upaliti na zadanu jačinu pare "Jačina pare 1" (njen indikator će treptati).

Da biste isključili uređaj, pritisnite i držite dugme za uključ./isklj. oko 2 sekunde i uređaj će se isključiti.

Dugme za kontrolu jačine pare

Pritisnite dugme za kontrolu jačine pare da biste prelazili između "Jačina pare 1-3". Zvučni signal će potvrditi promenu, a indikator izabrane jačine pare će stalno svetleti.

Indikator temperature

Kada se pegla zagreva, indikator spremnosti za rad (12) treperi.

Kada pegla dostigne izabranu temperaturu, indikator spremnosti za rad će neprekidno svetleti.

Mehanizam za zaključavanje i dugme za otpuštanje zaključavanja

Pre uključivanja uređaja, peglu treba otključati pomoću dugmeta za otključavanje (odvajanje) pegle od kućišta, pre nego što umetnete utikač u utičnicu. Nakon upotrebe, isključite uređaj iz struje i stavite peglu na termoizolacioni stalak, a zatim pritisnite dugme za zaključavanje pegle da biste fiksirali peglu za kućište. Ovo olakšava bezbednije prenošenje parne stanice. Pogledajte detaljan postupak kao u nastavku:

Kada je pegla zaključana na postolju za toplotnu izolaciju, pritisnite dugme za otpuštanje pegle "🔓". Sada možete ukloniti peglu sa postolja za toplotnu izolaciju i početi sa peglanjem. Kada je brava pegle otključana, pegla se može slobodno podići i vratiti na postolje. Ako je brava pegle u položaju "🔒", to znači da je pegla zaključana, prvo treba da pritisnete dugme za otključavanje mehanizma zaključavanja "🔓" da biste otključali, a zatim pegla može da se postavi na postolje za toplotnu izolaciju. Kada je pegla postavljena na postolje za toplotnu izolaciju, pritisnite dugme za zaključavanje pegle a zatim će pegla biti zaključana na postolju za toplotnu izolaciju, u tom trenutku se ceo uređaj može podići radi lakšeg nošenja.

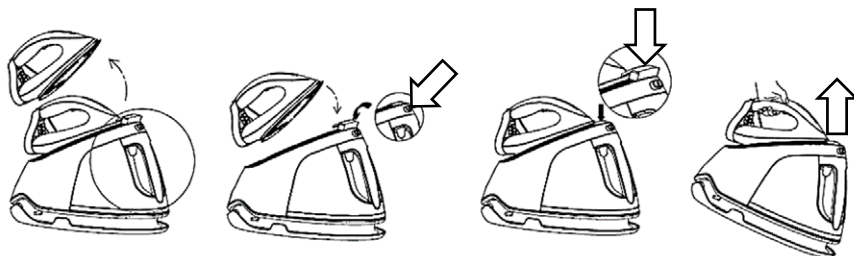

Gumb za paru

Kada je para spremna za upotrebu, Lagano pritisnite okidač za paru da biste ispuštali kontinuiranu paru iz ploče za peglanje. Kada se okidač za paru otpusti, uređaj se može koristiti za suvo peglanje bez pare.

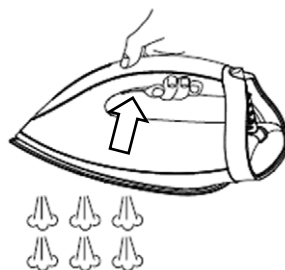

Gumb za otpuštanje spremnika za vodu

Pritisnite dugme za otpuštanje rezervoara za vodu i Koristite ručku da biste izvadili rezervoar za vodu iz osnovne jedinice

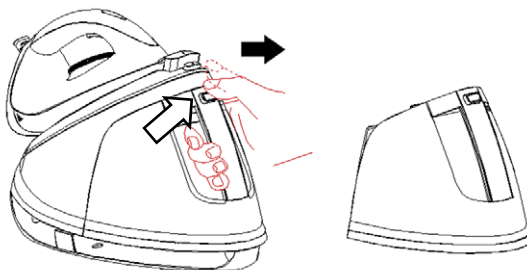

Punjenje vode

Kada je nivo vode u rezervoaru nizak, uključice se „upozorenje za prazan rezervoar vode“ i oglašice se dva zvučna signala. Parna stanica će zaustaviti rad ako je rezervoar za vodu prazan.

Tada izvadite rezervoar za vodu, napunite ga kroz otvor za punjenje i zatim ga čvrsto vratite na mesto.

Vodite računa da nivo vode ne prelazi oznaku **MAX** na rezervoaru..

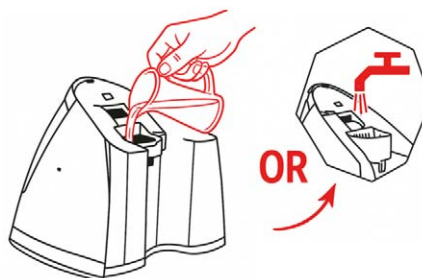

Napomena:

Nemojte puniti rezervoar drugim tečnostima osim čistom vodom. Ako je voda iz slavine jako "tvrda", preporuka je da koristite mešavinu destilisane i vode iz slavine 50:50.

Indikator čišćenja kamenca

1. Kada indikator za čišćenje neprekidno svetli, to znači da je potrebno očistiti uređaj.

Kada sustav ukloni naslage, indikator će se isključiti.

Za detaljne upute o čišćenju pogledajte poglavlje "**Čišćenje i održavanje**".

Mlaz pare

Mlaz pare može se aktivirati nakon što dva puta uzastopno pritisnete dugme za paru.

Vertikalna para

Funkcija vertikalne pare vam omogućava da uklonite bore sa viseće odeće, zavesa, draperija i još mnogo toga.

Žleb za namotavanje kabla

Kada se ne koristi, može se lepo namotati u žleb za namotavanje kabla radi skladištenja i može se osigurati pomoću priložene kablovske vezice. Pratite uputstva prikazana u odeljku ispod „ČIŠĆENJE I ODRŽAVANJE“.

Automatsko isključivanje

Ako se iz ploče za glačanje ne ispušta para, uređaj će se automatski isključiti nakon 10 minuta. U tom trenutku, indikator napajanja i ostala svetla će se ugasiti, a uređaj će preći u stanj emirovanja. Da biste nastavili sa radom, ponovo pritisnite dugme za ukl./isklj..

Pravilno postavljanje pegle na postolje za termoizolaciju

Kada se pegla postavi na termoizolacioni stalak, uverite se da je pravilno i bezbedno postavljena.

Ispravan položaj

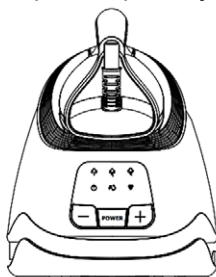

Pogrešan položaj

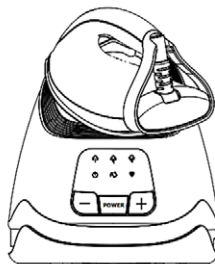

Pogrešan položaj



PRE PRVE UPOTREBE

1. Uklonite sve nalepnice ili zaštitnu foliju sa ploče za glačanje.
2. Zagrejte peglu na maksimalnu temperaturu i prelazite je preko vlažne krpe nekoliko minuta kako biste uklonili sve ostatke sa ploče za glačanje prema uputstvu u odeljku „Peglanje na paru“.

NAPOMENE:

Normalno je da se iz uređaja može osetiti blagi miris pri prvoj upotrebi. To je normalno i uskoro će nestati.

Neke čestice mogu da izađu iz grejne ploče kada prvi put koristite peglu. To je normalno; čestice su bezopasne i prestaju da izlaze iz pegle nakon kratkog vremena.

Nakon što uključite uređaj, vodena pumpa u osnovnoj jedinici može da proizvodi zvuk dok proizvodi paru.

Tokom procesa zagrevanja ploče za peglanje, mala količina vode može automatski kapati sa ploče oko 3 sekunde. To je normalno.

UPOTREBA

Uređaj nudi dva režima peglanja. Možete koristiti suvo peglanje i peglanje na paru. Molimo pogledajte uputstva ispod za detaljnu upotrebu.

Suvo peglanje

1. Postavite peglu na termoizolacioni stalak osnovne jedinice.
2. Pritisnite dugme za otključavanje pegle da biste otključali peglu.
3. Uključite uređaj u zidnu utičnicu i pritisnite prekidač za napajanje. Indikator napajanja će se uključiti.
4. Odaberite željenu temperaturu pritiskom na dugme za podešavanje jačine pare '+' ili '-', zavisno o vrsti tkanine. U tom trenutku indikator odabrane jačine pare i indikator temperature počinju da trepere, a pegla započinje sa zagrevanjem.

Za odabir odgovarajuće temperature pogledajte odeljke „**Saveti za peglanje**“ i „**Tabela temperature**“ u nastavku.

5. Kada indikator jačine pare (temperature) neprekidno svetli, postignuta je odabrana temperatura i pegla je spremna za upotrebu.

UPOZORENJE: *Nikada ne dodirujte vruću ploču za glačanje pre nego što se ohladi!*

Peglanje na paru

1. Pritisnite „dugme za otpuštanje rezervoara za vodu“ i koristite ručku da biste izvadili rezervoar za vodu, a zatim ga napunite vodom kroz otvor za punjenje. Preporučuje se upotreba prečišćene vode sa niskim sadržajem kalcijuma. Nakon toga, pravilno vratite rezervoar za vodu. Maksimalni kapacitet rezervoara za vodu je 1,5 l, nemojte prekoračiti oznaku **MAX** nivoa vode.
2. Pritisnite dugme za otključavanje pegle da biste otključali peglu. Ispravno postavite peglu na postolje s toplinskom izolacijom na parnoj stanici.

3. Uključite utikač u zidnu utičnicu, pritisnite dugme za uklj./isklj. i indikator napajanja će se upaliti, a podrazumevani indikator brzine pare "**Jačina pare 1**" će početi da treperi. Dostupna su tri režima pare: **Jačina pare 1**, **Jačina pare 2** i **Jačina pare 3**, možete odabrati željenu brzinu pare za svaki odevni predmet u zavisnosti od vrste tkanine. Uverite se da u rezervoaru za vodu ima dovoljno vode.
4. Indikator temperature (spremnosti za rad) će treptati, što znači da se pegla zagreva.
5. Nakon nekoliko minuta, indikator temperature će neprekidno svetleti, što znači da je odabrana temperatura postignuta. Istovremeno će i indikator jačine pare stalno svetleti. Sada možete započeti sa parnim peglanjem
6. Lagano pritisnite polugu za uključivanje pare kako biste ispustili paru iz grejne ploče, a zatim nastavite sa peglanjem odevnog predmeta.

NAPOMENA: *Malo vode može kapati sa ploče za glačanje tokom prskanja pare ako je temperatura podešena na drugi nivo ili ispod. To je normalno.*

OPREZ:

- (1) Ne dodirujte vruću grejnu ploču pre nego što se ohladi!
- (2) Nikada ne usmeravajte paru ka ljudima!
7. Ako želite da aktivirate funkciju „**Mlaz pare**“ da biste uklonili tvrdokorne bore, Pritisnite dugme za paru dva puta brzo zaredom da biste proizveli mlaz pare.
8. Nakon peglanja, pritisnite i držite dugme za uklj./isklj. oko 2 sekunde, uređaj će se isključiti i svi indikatori će se ugasiti.

Izvucite utikač iz zidne utičnice. Grejna ploča ostaje vruća nakon upotrebe. Ne dodirujte je rukama, stavite je na termoizolacioni stalak dok se potpuno ne ohladi.

ČIŠĆENJE I ODRŽAVANJE

Pre čišćenja, uvek isključite uređaj iz struje i ostavite ga da se ohladi.

1. Obrišite kamenac ili naslage na ploči pegle vlažnom krpom ili neabrazivnim tečnim sredstvom za čišćenje.

NAPOMENA: *Ne koristite hemikalije, čeličnu vunu, drveni alat ili abrazivna sredstva za čišćenje da biste strugali ploču za glačanje.*

2. Očistite gornji deo pegle mekom vlažnom krpom. Obrišite sve kapljice vode na osnovi uređaja i postolju za termoizolaciju suvom krpom.
3. Ako uređaj neće biti korišćen duže vreme, ispraznite vodu iz rezervoara i stavite peglu na termoizolacioni stalak, a zatim pritisnite dugme za zaključavanje pegle "🔒" kako biste ga sigurno zaključali.

NAPOMENA: *Čitava pegla na paru može se podići hvatanjem za dršku pegle nakon što je pravilno zaključana na termoizolacionom postolju.*

4. Čišćenje kamenca

Za Uklanjanje naslaga kamenca iz unutrašnjeg kotla/grejača parne stanice postupite na sledeći način:

- a) Isključite kabl za napajanje iz utičnice.

UPOZORENJE: Da biste izbegli rizik od opekotina i naglog izlaska pare iz kotla, proverite da je uređaj potpuno hladan..

- b) Prekrijte obrtni čep peškirom i pažljivo ga okrenite suprotno od kazaljke na satu kako biste ga odvojili od kotla/grejača.
- c) Potpuno isпустite vodu iz kotla parne stanice.
- d) Napunite kotao čistom vodom, blago protresite kućište i zatim ga ponovno ispraznite.
- e) Ponavljajte postupak čišćenja 2–3 puta kako biste temeljno uklonili naslage.
- f) Nakon ispuštanja vode, ponovo zavrnite čep i postavite kućište uređaja u uspravan položaj.
- g) Kada uređaj duže vreme ne koristite, ispraznite rezervoar za vodu, postavite peglu na termoizolacioni stalak i pritisnite polugu za zaključavanje pegle "🔒" u položaj "zaključano".

Donja strana kućišta

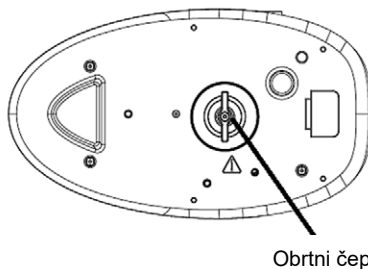

Skladištenje i čuvanje uređaja

1. Za skladištenje creva za dovod pare i kabla za napajanje, sledite uputstva u nastavku: Najpre preklopite crevo na pola i namotajte ga duž žleba za namotavanje kabla, a zatim ga pričvrstite.
2. Nakon toga, kabl za napajanje pričvrstite pomoću priložene vezice.



SAVETI ZA PEGLANJE

- Uvek proverite da li odeća ima etiketu sa uputstvima za peglanje. U svakom slučaju pratite ova uputstva za peglanje.
- Pegla se zagreva brže nego što se hladi, stoga bi trebalo da počnete da peglate predmete koji zahtevaju najnižu temperaturu, kao što su oni napravljeni od sintetičkih vlakana.
- Ako se tkanina sastoji od različitih vrsta vlakana, izaberite najnižu preporučenu temperaturu koja je pogodna za najosetljivija vlakna.
- Svila i druge tkanine koje će verovatno postati sjajne treba da se peglaju sa unutrašnje strane.
- Somfin i druge teksture koje brzo postaju sjajne treba peglati u jednom smeru uz lagani pritisak. Uvek držite peglu u pokretu dok peglate.
- Tkanine od čiste vune (100% vuna) mogu se peglati peglom na paru. Poželjno je podesiti regulator temperature na treći položaj i koristiti suhu krpu kao prostirku.
- Nikada ne peglajte direktno preko rajsferšlusa ili zakivaka na tkanini. To će oštetiti ploču za peglanje. Peglajte oko takvog predmeta.

NAPOMENA: *Prilikom peglanja vunениh tkanina, Na površini se može pojaviti malo sjaja. Zato se preporučuje da okrenete proizvod naopačke i peglate suprotnu stranu.*

TABELA TEMPERATURA

Postavka	Temperatura (°C)	Tkanina
Jačina pare 1	70°C-120°C	Acetat Elastan Poliamid Polipropilen Kupro
Jačina pare 2	120°C -165°C	Poliester Svila Triacetat Viskoza
Jačina pare 3	140°C -210°C	Vuna Pamuk Lan

TRANSPORT I SERVIS

OPREZ: Obratite pažnju da je uređaj prilikom upotrebe stabilan. Ako tokom rada dođe do pada ili prevrtanja uređaja, najpre isključite napajanje. Neki delovi mogu da budu neispravni i uređaj može da bude oštećen zbog pada. U tom slučaju, nemojte koristiti uređaj pre nego što uređaj pregleda ovlašćeni servis.

UPOZORENJE: Uređaj transportujte u originalnom pakovanju. Plastični delovi mogu da se slome tokom nepravilnog transporta i neprimerene ambalaže. Isto tako, može da dođe do oštećenja električnih delova.

Isključite uređaj sa napajanja za vreme premeštanja, održavanja ili popravke.

TEHNIČKI PODACI

Napajanje	220-240 V	Ugađanje temperature	70~210°C
Frekvencija	50-60 Hz	Dimenzije Težina	410 x 298 x 234 mm 4,9kg
Snaga	2520-3000 W	Stalna para Mlaz pare	160g 300g
Kapacitet vode	1,5 l	Pritisak pumpe	8 Bar
Klasa zaštite	Klasa I	Potrošnja: Režim priprav. (Standby): Isključeni režim (Off):	0,35W N/A

ZBRINJAVANJE NEUPOTREBLJIVOG UREĐAJA I PRIJATELJSKI ODNOS PREMA OKOLINI



Proizvodi označeni ovim simbolom pripadaju grupi električne i elektronske opreme (EE proizvodi) i ne smeju da budu odlagani zajedno sa svakodnevnim kućnim otpadom.

Pravilnim postupanjem, zbrinjavanjem i recikliranjem proizvoda, sprečavaju se potencijalno negativne posledice na ljudsko zdravlje i okolinu, koje mogu da nastanu zbog neadekvatnog zbrinjavanja ili bacanja ovog proizvoda.

Za više informacija o prikupljanju, zbrinjavanju i recikliranju ovog i sličnih proizvoda pozovite vama najbliži centar za reciklažu ili se obratite prodavcu uređaja.

IZJAVA O USKLAĐENOSTI

Ovaj uređaj proizveden je u skladu sa važećim evropskim normama i u skladu je sa svim važećim direktivama i regulativama. Za izjavu o usaglašenosti, kontaktirajte KimTec d.o.o., Viline vode bb, Slobodna zona Beograd L12/4, 11000 Beograd.

Telefon: 011 20 70 600

Fax: 011 2070 854 , 011 3313 596

E-mail: prodaja@kimtec.rs.



Izjavu o usaglašenosti možete preuzeti sa sledećeg linka:

www.msan.hr/dokumentacijaartikala

VIVAX

Works
best
with
life.



IRS-8015B BGL Infinity

MK

MK

Упатства за употреба

Гарантен лист/ Сервисни места



ПАРНА СТАНИЦА

Важно е да ги прочитате овие упатства пред да го користите вашиот производ и препорачуваме да ги чувате на безбедно место за идна референца..

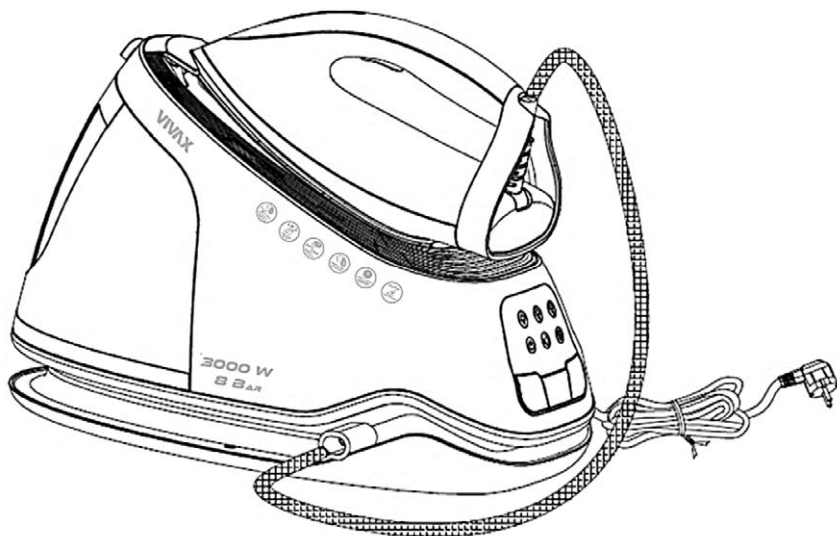

ДОБРОДОЈДОВТЕ!

Овој уред ги задоволува највисоките стандарди и носи иновативна технологија и висока удобност на употреба.

Внимателно прочитајте го ова упатство пред да започнете со користење на вашата микробранова печка и чувајте го упатството на сигурно и познато место за во иднина.

Ако ги следите овие упатства и се придржувате до сите сигурносни предупредувања, вашиот нов уред ќе ве служи со години.

ЧУВАЈТЕ ГО ОВА УПАТСТВО И ДОКОЛКУ ГО ПРОДАДЕТЕ ИЛИ ПОКЛОНИТЕ УРЕДОТ НА ДРУГО ЛИЦЕ; ЗАДОЛЖИТЕЛНО ПРИЛОЖЕТЕ ГО И ОВОЈ ПРИРАЧНИК!

ВАЖНИ ПРЕДУПРЕДУВАЊА И СИГУРНОСНИ УПАТСТВА



Гром со симбол во триаголникот го предупредува корисникот на присутност на опасност и неизолиран напон во производот кој може да биде доволно силен да претставува опасност од струен удар.



Извичникот во триаголникот го предупредува корисникот на присутност на важно упатство за користење и одржување во документот приложен со производот.



ВНИМАНИЕ



ОПАСНОСТ ОД СТРУЕН УДАР НЕ ОТВАРАЈ

Немојте да го вадите поклопецот од уредот. Во никој случај на корисникот му е дозволено да спроведува било какви поправки на уредот. Тоа треба да го изврши овластениот сервисер.

ВАЖНИ СИГУРНОСНИ МЕРКИ

1. Овој уред може да се користи од страна на деца на возраст од 8 години и повеќе ако тие се под постојан надзор и обезбеди инструкции за користење на уредот безбедно и се запознаени со опасностите од употреба.
2. Децата треба да ги надгледувате за да се осигурате дека не си играат со уредот.
3. Децата не смеат да играат со уред.
4. Чистењето и корисничкото одржување не смеат да ги вршат децата и доколку не се под надзор.
5. Уредот немојте да го оставате без надзор доколку е вклучен во струја.
6. Секогаш исклучете го уредот за напојување пред да го полните резервоарот со вода (за пареа и пиштол за прскање со вода).
7. Отворот за полнење, отстранување бигор, плакнење или проверка, кој е под притисок, не смее да се отвора за време на употреба!
8. Пеглата мора да се користи и да се остава на стабилна површина. За време на поставување на пеглата на постољето проверете дали површината на која се наоѓа е стабилна.
9. Пеглата не смее да се користи доколку паднала или доколку постојат видни знаци на оштетување или доколку од пеглата истекува вода.
10. Кога работи или лади уредот, ставете го во место што е недостапно за деца на возраст под 8 години.
11. Не ја допирајте грејната плоча кога го користите апаратот. Држете го апаратот само за ручек. Пеглата треба да се држи само за рачката. Плочата, отворите за пареа и достапните површини стануваат екстремно жешки за време на работата. Допирањето до нив може да предизвика изгореници.



12. **Опасност од изгореници од пареа:** Млазот од пареа што се испушта е на висока температура и притисок. Никогаш не го насочувајте млазот од пареа кон луѓе, животни или електрична опрема. Секогаш осигурајте се дека апаратот е стабилен.
13. Обрнете внимание на површината на железото бидејќи површината е жешка за време на работата и по употреба. Немојте да дозволите кабелот за напојување да ја допре грејната плоча на пеглата. Пред одложување на пеглата, оставете ја пеглата во целост да се олади.
14. Ако кабелот за напојување е оштетен, за да избегнете потенцијална опасна ситуација немојте да го користите уредот. Кабелот мора да го замените кај производителот или сервисерот.
15. Секогаш внимавајте рацете да ви бидат суви при извлекување на кабелот за напојување од штекер. Никогаш немојте да го вадите кабелот со повлекување на истиот. Никогаш не го помрднувајте уредот со влечење на кабелот и бидете сигурни дека кабелот не е заплеткано или мелени.
16. Ако уредот не се користи за долго време, уредот мора да биде исклучен од напојувањето. Тие мора да се осигура дека системот се лади. Фрлете го уредот на суво и темно место
17. Вашиот уред исклучиво е наменет за домашно користење.
18. Немојте да го користите за комерцијални или индустриски цели.
19. Уредот е наменет само за употреба во затворени простории
20. За да се спречи ризикот од изложување на електричен шок, да се избегне истекување на течноста на уредот или неговите делови, и никогаш не го потопувајте струјниот кабел во вода или друга течност.
21. Овој уред не е наменет за употреба со надворешен

- тајмер или одвоен систем за далечинско управување.
22. Немојте да го користите овој уред во близина на вода или во влажни простории или во близина на базен. Поставете го уредот подалеку од сончева светлина, висока влага, прашина или вибрации. Немојте да дозволите кабелот за напојување да виси на рабовите од столицата или полиците или да дојде во допир со врела површина.
 23. **ПРЕДУПРЕДУВАЊЕ:** Секогаш исклучувајте го апаратот и исклучете го од струја пред да менувате додатоци или ако треба да допрете подвижни делови додека апаратот работи.
 24. Користите само прибор кој е препорачан од страна на производителот.
 25. Користете го уредот само за целта која е наменет.
 26. За да спречите настанување на повреда или изгореници немојте да пеглате ткаенина која е облечена на тело.
 27. За да спречите настанување на повреда или изгореници немојте да ја насочувате врелата пареа од пеглата кон тело или други лица или домашни миленичиња.

ЕЛЕКТРИЧНО ПОВРЗУВАЊЕ: Проверете дека снабдувањето со струја, означени на етикетата на уредот одговара на силата на вашата електрична мрежа. Приклучокот за струја мора да биде поврзан само со 220-240V 50 Hz добиени од земјата.

На уредот, не вршат никакви други операции освен за чистење и одржување. Не обидувајте се да поправка на машина, се приспособат или промена на деловите во внатрешноста на уредот. За промет на услуги, контактирајте со овластен сервисен центар.

**НЕМОЈТЕ ДА ГО УРОНУВАТЕ ВО ВОДА ИЛИ БИЛО
КАКВА ТЕЧНОСТ**

ИМЕ НА ДЕЛОВИ

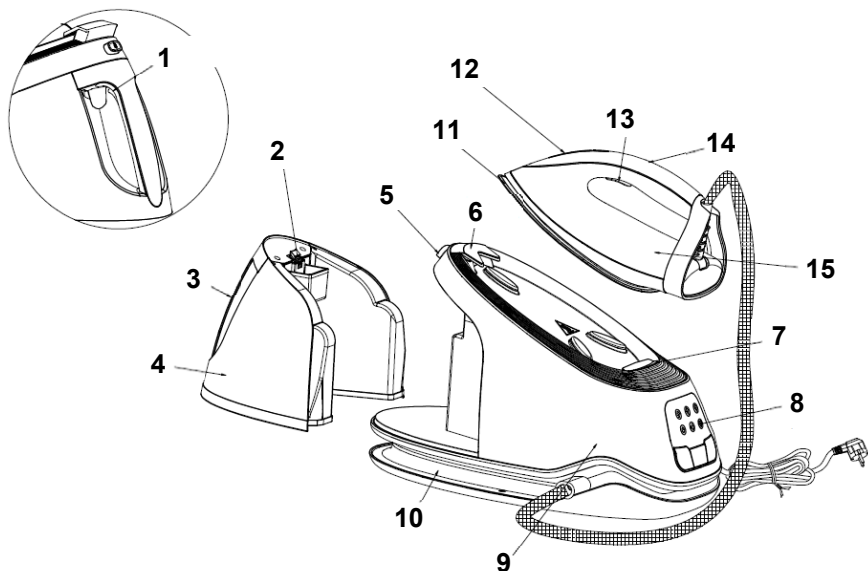

- | | | |
|--|---------------------------------|---|
| 1. Копче за отпуштање на резервоарот за вода | 6: Копче за заклучување | 12. Светлосен индикатор за подготвеност за работа |
| 2: Отвор за полнење вода | 7: Термоизолирана основа | 13. Рачка за активирање на пареа |
| 3: Рачка на резервоарот за вода | 8: Контролен панел | 14. Рачка |
| 4: Резервоар за вода | 9: Куќиште на парна станица | 15. Пегла |
| 5: Копче за отклучување | 10: Слот за намотување на кабел | |
| | 11: Плоча за готвење | |

КОНТРОЛЕН ПАНЕЛ

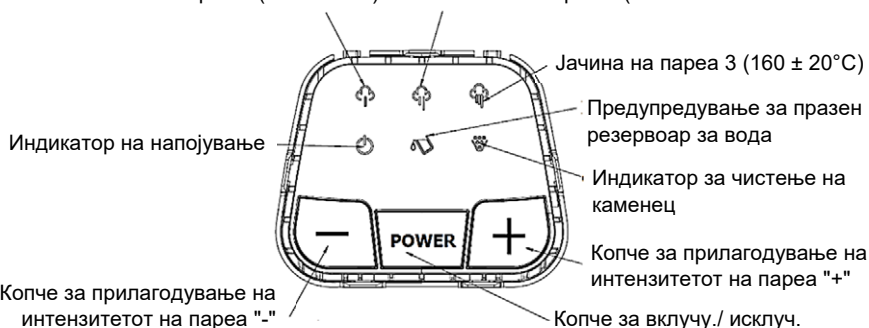
Јачина на пареа 1 ($145 \pm 20^\circ\text{C}$)Јачина на пареа 2 ($145 \pm$ Јачина на пареа 3 ($160 \pm 20^\circ\text{C}$)

Предупредување за празен резервоар за вода

Индикатор за чистење на каменец

Копче за прилагодување на интензитетот на пареа "+"

Копче за вклучу./ исклуч.

ЗАБЕЛЕШКА: Секое ниво на пареа одговара на соодветна температура.
При пеглање изберете ја соодветната температура според видот на ткаенината.

ГЛАВНИ ФУНКЦИИ

Копче за вклучу./ исклуч.

Вклучете го апаратот во струја и притиснете го **Копче за вклучу./ исклуч.**, индикаторот за напојување ќе светне **Јачина на пареа 1** ќе биде избрана по дифолт (неговиот индикатор ќе трепка). За да го исклучите апаратот, притиснете и држете го **Копче за вклучу./ исклуч** околу 2 секунди и апаратот ќе биде исклучен од напојувањето.

Копче за контрола на брзината на пареа

Притиснете го копчето за контрола на **Јачина на пареа 1-3** за да префрлате помеѓу високата и еко брзината на пареа, ќе се огласи еден звучен сигнал за да се потврди промената, а индикаторот за избраната брзина на пареа ќе свети постојано.





Индикатор за температура

За време на загревањето на пеглата, **„Светлосен индикатор за подготвеност за работа“ (12)** ќе трепка.

Кога пеглата ќе ја достигне избраната температура, **„Светлосен индикатор за подготвеност за работа“** ќе свети постојано.

„Заклучување“ на железо и копче за отпуштање на железо

Пред да го вклучите апаратот во струја, пеглата треба да се отклучи со копчето за отклучување на бравата на пеглата пред да го ставите приклучокот во штекерот. По употреба, исклучете го апаратот од струја и ставете ја пеглата на термоизолациониот држач, а потоа притиснете го бравата на пеглата за да ја заклучите. Ова го олеснува и побезбедува транспортот на целиот уред. Погледнете ја деталната работа подолу:

Кога пеглата е заклучена на држачот за топлинска изолација, притиснете го копчето за отпуштање на пеглата.  „Сега можете да ја извадите пеглата од држачот за топлинска изолација и да започнете со пеглање. Кога бравата на пеглата е отклучена, пеглата може слободно да се подигне и да се врати на држачот. Ако бравата на пеглата е „“, ако е заклучено, прво треба да го притиснете копчето за отклучување на железната брава“  „за да се отклучи, а потоа пеглата може да се постави на држачот за топлинска изолација. Кога пеглата ќе се постави на држачот за топлинска изолација, притиснете го копчето за заклучување на пеглата“ , а потоа пеглата ќе се заклучи на држачот за топлинска изолација, по што целиот уред може да се подигне за практично носење.“

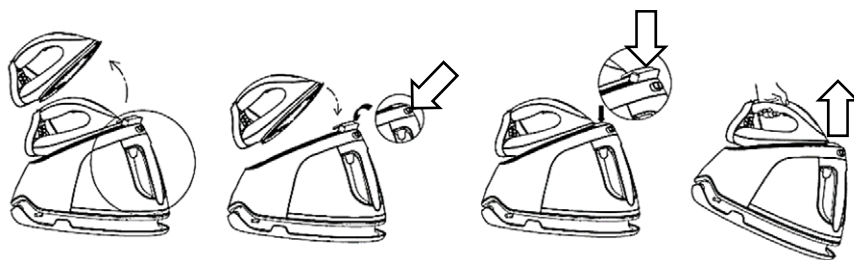

Пареа активирач

Кога пареата е подготвена за употреба, нежно притиснете го копчето за пареа за да ослободите континуирана пареа од плочата. Кога ќе се ослободи копчето за пареа, апаратот може да се користи за суво пеглање без пареа.

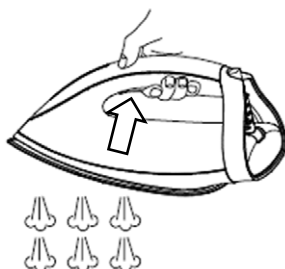

Копче за отпуштање на резервоарот за вода

Притиснете го копчето за отпуштање на резервоарот за вода и користете ја рачката за да го извадите резервоарот за вода од основата.

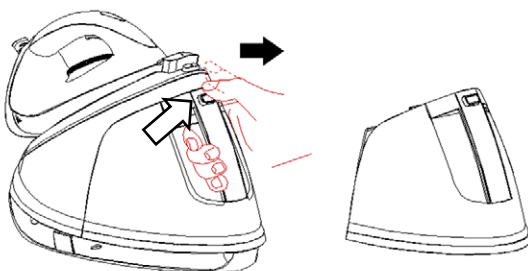

Пополнување на отворот

Кога нивото на водата во резервоарот е ниско, ќе се вклучи „предупредување за празен резервоар за вода“ и ќе се огласат два звучни сигнала. Парната станица ќе престане да работи ако резервоарот за вода е празен.

Потоа, извадете го резервоарот за вода, наполнете го преку отворот за полнење и потоа цврсто вратете го на своето место.

Внимавајте нивото на водата да не ја надминува ознаката MAX на резервоарот.

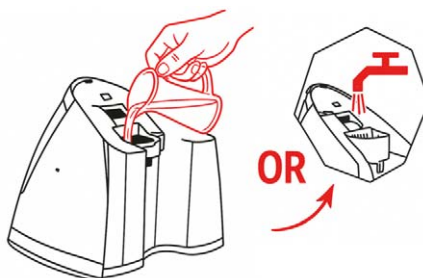

Забелешка:

Не го полнете резервоарот со никакви други течности освен со чиста вода. Доколку вашата вода од чешма е многу „тврда“, се препорачува да користите мешавина од дестилирана вода и вода од чешма во сооднос 50:50.

Индикатор за чистење на каменец

1. Кога покажувачот за чистење свети постојано, тоа значи дека е потребно уредот да се исчисти.

Кога системот ќе ги отстрани наслагите, индикаторот ќе се исклучи.

За детални упатства за чистење погледнете го поглавјето „**Чистење и одржување**“.

Парен млаз

Млазот од пареа може да се активира со брзо притискање на рачката за пареа двапати.

Вертикална пареа

Функцијата за вертикална пареа ви овозможува да ги отстраните брчките од висечките алишта, завесите, драпериите и друго.

Жлеб за намотување на кабелот

Кога не е во употреба, може уредно да се намота жлебот за намотување на кабелот за складирање и може да се прицврсти со помош на испорачаната врвка за кабел. Следете ги упатствата прикажани во делот подолу, „**Чистење и одржување**“.

Автоматско исклучување

Уредот автоматски ќе се исклучи ако не се изврши никаква операција во рок од 10 минути во режим на мирување. За повторно да се вклучи, притиснете го копчето за напојување.

Правилно поставување на железото на термоизолациониот стакак

Кога пеглата ќе се постави на термоизолациониот стакак, проверете дали е правилно и безбедно поставена.

Правилно поставување

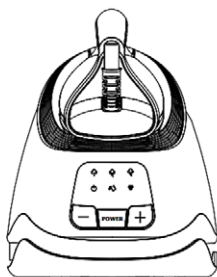

Погрешно поставување

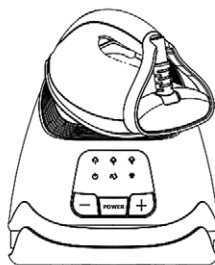

Погрешно поставување



ПРЕД ПРВАТА УПОТРЕБА

1. Отстранете ги сите налепници или заштитна фолија од плочата.
2. Загрејте ја пеглата на максимална температура (Јачина на пареа 1) и поминете ја преку парче влажна крпа неколку минути за да ги отстраните сите остатоци од плочата според делот за „**Пеглање на пареа**“.

ЗАБЕЛЕШКА:

Нормално е при првата употреба од уредот да се појави слаб мирис. Ова е нормално и наскоро ќе исчезне.

Некои честички може да излезат од плочата кога ја користите пеглата за прв пат. Ова е нормално; честичките се безопасни и престануваат да излегуваат од пеглата по кратко време.

Откако ќе го вклучите апаратот, пумпата за вода во основата може да испушта звук додека произведува пареа.

За време на процесот на загревање на ѓонот, мала количина вода може автоматски да капе од ѓонот во траење од околу 3 секунди. Ова е нормално.

КАКО ДА СЕ КОРИСТИ

Апаратот нуди два режима на пеглање. Можете да користите пеглање на суво и пеглање на пареа. Ве молиме погледнете ги упатствата подолу за детална употреба.

Суво пеглање

1. Поставете ја пеглата на термоизолациониот држач на основата.
2. Притиснете го копчето за отклучување на бравата на пеглата за да ја отклучите пеглата.
3. Вклучете го апаратот во приклучок и притиснете го **копчето за вклучување/исклучување**. Индикаторот за напојување ќе се вклучи.
4. Изберете ја посакуваната поставка на температура со помош на копчето за регулирање на количината на пареа „+“ или „-“, во зависност од видот на ткаенината. Во тој момент, индикаторот за избраната количина на пареа и индикаторот за температура ќе почнат да трепкаат, а пеглата ќе започне со загревање.

За избор на соодветна температура, погледнете ги деловите „**Совети за пеглање**“ и „**Дополнителна табела**“ подолу.

5. Кога индикаторот за количина на пареа (температура) ќе свети постојано, избраната температура е постигната и пеглата е подготвена за употреба.

ПРЕДУПРЕДУВАЊЕ: *Никогаш не ја допирајте жешката плоча пред да се олади!*

Пеглање на пареа

1. Притиснете го копчето „Ослободување на резервоарот за вода“ и користете ја рачката за да го извадите резервоарот за вода, а потоа наполнете го со вода низ отворот за полнење. Препорачливо е да користите прочистена вода со ниска содржина на калциум. После тоа, правилно вратете го резервоарот за вода. Максималниот капацитет на резервоарот за вода е 1,5 литри. Не го надминувајте ознаката **MAX** за ниво на вода.

2. Притиснете го копчето за отклучување на бравата на пеглата за да ја отклучите пеглата.
3. Поврзете го приклучокот во штекерот, притиснете го прекинувачот за напојување и индикаторот за напојување ќе светне, а стандардниот индикатор за **Јачина на пареа 1** ќе почне да трепка. Достапни се 3 режима на пареа: **Јачина на пареа 1-3**, можете да ја изберете посакуваната **Јачина на пареа** за секоја облека во зависност од видот на ткаенината. Проверете дали има доволно вода во резервоарот за вода.
4. Индикаторот за температура (подготвеност за работа) ќе трепка, што значи дека пеглата се загрева.
5. По неколку минути, индикаторот за температура ќе свети постојано, што значи дека избраната температура е постигната. Истовремено, индикаторот за Јачина на пареа ќе свети постојано. Сега можете да започнете со парно пеглање.
6. Нежно притиснете го копчето за пареа за да ја ослободите пареата од плочата, а потоа можете да ја пеглате облеката со пареа.

ЗАБЕЛЕШКА: Може да капе малку вода од плочата при прскање на пареа ако температурата е поставена на или под второто ниво. Ова е нормално.

ВНИМАНИЕ:

- (1) Не допирајте ја жешката плоча во ниту еден момент пред да се олади!
- (2) Никогаш не насочувајте пареа кон луѓе!
7. Ако сакате да ја активирате функцијата „Доз со пареа“ за отстранување на тврдокорните брчки, притиснете го копчето за пареа двапати брзо по ред за да произведете дозирање пареа.
8. По пеглањето, притиснете го и држете го прекинувачот за вклучување (Power) приближно 2 секунди, апаратот ќе се исклучи и сите индикатори ќе се изгаснат. Извадете го приклучокот од штекерот. Плочата останува топла по употребата. Не ја допирајте со рака, ставете ја на термоизолациониот држач додека не се олади целосно.

ЧИСТЕЊЕ И ОДРЖУВАЊЕ

Пред чистење, секогаш исклучете го апаратот од струја и оставете го да се олади.

1. Избришете бигор или наслаги од плочата со влажна крпа или неабразивно течено средство за чистење

ЗАБЕЛЕШКА: Не користете хемикалии, челична волна, дрвени алатки или абразивни средства за чистење за да ја стружете плочата.

2. Исчистете го горниот дел од пеглата со мека влажна крпа. Избришете ги капките вода на основата на уредот и термоизолациониот држач со сува крпа.
3. Доколку апаратот не се користи подолг период, испразнете ја водата од резервоарот, ставете ја пеглата на термоизолациониот држач, а потоа притиснете го копчето за заклучување на пеглата.  „за добро да се заклучи пеглата.“

ЗАБЕЛЕШКА: Целата пегла на парната станица може да се подигне со држење на рачката на пеглата откако правилно ќе се заклучи на термоизолациониот држач.

4. Чистење на каменец

За отстранување на наслагите од каменец од внатрешниот котел/грејач на парната станица постапете на следниов начин:

- a) Исклучете го кабелот за напојување од приклучокот.

Долна страна на куќиштето

ПРЕДУПРЕДУВАЊЕ: За да избегнете ризик од изгореници и нагло испуштање на пара од котелот, проверете дека уредот е целосно изладен.

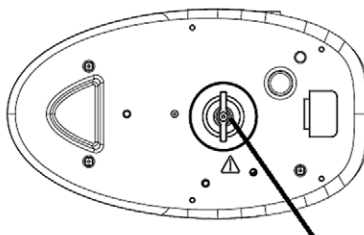

Ротирачки чеп

- b) Покријте го ротирачкиот чеп со крпа и внимателно свртете го спротивно од стрелките на часовникот за да го одвоите од котелот/грејачот.
- c) Целосно испуштете ја водата од котелот на парната станица.
- d) Наполнете го котелот со чиста вода, малку протресете го куќиштето и потоа повторно испразнете го.
- e) Повторете ја постапката за чистење 2–3 пати за темелно да се отстранат наслагите.
- f) По испуштањето на водата, повторно затегнете го чепот и поставете го куќиштето на уредот во исправена положба.
- g) Кога уредот подолг период не го користите, испразнете го резервоарот за вода, поставете ја пеглата на термоизолациониот држач и притиснете ја рачката за заклучување на пеглата „🔒“ во положба „заклучено“.

Складирање и чување на уредот

1. За складирање на цреводо за довод на пара и кабелот за напојување, следете ги упатствата подолу: најпрво превиткајте го цреводо на половина и намотајте го долж жлебот за намотување на кабелот, а потоа прицврстете го.
2. Потоа, кабелот за напојување прицврстете го со приложената врвка.

СОВЕТИ ЗА ПЕГЛАЊЕ

- Секогаш проверувајте дали облеката има етикета со упатства за пеглање. Следете ги овие упатства за пеглање во секој случај.
- Пеглата се загрева побрзо отколку што се лади, затоа треба да почнете со пеглање на предметите што бараат најниска температура, како што се оние направени од синтетички влакна.
- Доколку ткаенината се состои од различни видови влакна, изберете ја најниската препорачана температура соодветна за најделикатните влакна.
- Свилата и другите ткаенини што веројатно ќе станат сјајни треба да се пеглаат од внатрешната страна.
- Каdifето и другите текстури што брзо стануваат сјајни треба да се пеглаат во една насока со лесен притисок. Секогаш држете ја пеглата во движење додека пеглате.
- Чисто волнени ткаенини (100% волна) може да се пеглаат со пегла на пареа. По можност, поставете го регулаторот за температура на третата позиција и користете сува крпа како подлога.
- Никогаш не пеглајте директно преку патенти или навртки во ткаенината. Ова ќе ја оштети плочата. Пеглајте околу таков предмет.

ЗАБЕЛЕШКА: При пеглање на волнени ткаенини, на површината може да се појави малку сјај. Затоа се препорачува да го свртите предметот наопаку и да го испеглате од другата страна.

ТАБЕЛА НА ТЕМПЕРАТУРИ

Поставување	Температура (°C)	Ткаенина
Јачина на пареа 3	70°C-120°C	Ацетат Еластан, Полиамид, Полипропилен
Јачина на пареа 3	120°C -165°C	Купро, Полиестер, Свила Триацетат, Вискоза
Јачина на пареа 3	140°C -210°C	Волна Памук Лен

ТРАНСПОРТ И ПОПРАВКА НА УРЕДИ

ВНИМАНИЕ:Внимавајте да не го испуштите апаратот. Ако апаратот падне за време на работата и се истури вода од садот, прво исклучете го од струја. Некои делови може да се оштетат или скршат ако се испушти. Во овој случај, апаратот треба да се провери од овластен сервисен центар пред повторно да се користи.

ПРЕДУПРЕДУВАЊЕ:Препорачливо е уредот да се транспортира во оригиналното пакување. Пластичните делови може да се скршат ако уредот не е правилно спакуван, а електронските компоненти може да се оштетат.

Исклучете го уредот од напојувањето пред каков било транспорт, одржување или поправка.

СПЕЦИФИКАЦИИ

Напојување	220-240V	Прилагодување на температурата	70~210°C
Фреквенција	50/60Hz	Димензии Нето тежина	410 x 298 x 234 мм 4,9кг
Номинална моќност	2520-3000W	Постојана пареа Млаз пареа	160 г/мин 300 г/мин
Воден капацитет	1,5 л	Притисок на пумпата	8 Бари
Класа на заштита	Класа I	Потрошувачка: Режим на мир. (Standby): Исклучен режим (Off):	0,35W N/A

ПРИЈАТЕЛСКИ ОДНОС ПРЕМА ОКОЛИНАТА



Производот означен со овој симбол означува дека производот припаѓа во групата на електрична и електронска опрема (ЕЕ Производи) и не смее да се одложува заедно со домаќинскиот отпад.

Правилно постапување, згрижување и рециклирање на производот, спречува потенцијална негативна последица на човековото здравје и околината, која може да настане заради неадекватно згрижување или отстранување на овој производ.

За повеќе информации за рециклирање и згрижување на овој производ ве молиме контактирајте вашата локална фирма за згрижување на ваков тип на отпад или маркетот од каде што сте го купиле овој производ.

ЕУ ИЗЈАВА ЗА СОГЛАСНОСТ

Овој уред е произведен во согласност со важечките Европски норми и е во согласност со сите важечки Директиви и Регулативи.

ЕУ Изјавата за согласност можете да ја преземете од следниов линк: www.msan.hr/dokumentacijaartikala



Изјава за усогласеност

За издавање на ЕУ изјавата за усогласеност одговорен е исклучиво производителот.

Назив и адреса на производителот:

M SAN Grupa d.o.o.
Dugoselska ulica 5, 10372 Rugvica, Hrvatska (Croatia)

Предмет на изјавата:

Производ: STEAM STATION
Назив на бренд: VIVAX
Модел: IRS-8015B BGL Infinity Pro

Предметот на наведената изјава е во согласност со соодветна законска регулатива на Унијата за усогласување:

1. EMC Direktiva 2014/30/EU
2. LVD Direktiva 2014/35/EU
3. ErP Direktiva 2009/125/EC
4. RoHS Direktiva 2011/65/EU

Референца на применетите ускладени норми или референци на техничката спецификација во врска со која се изјавува усогласеност:

EN IEC 55014-1:2021	IEC 62321-1:2013
EN IEC 55014-2:2021	IEC 62321-2:2021
EN IEC 61000-3-2:2019/A2:2024	IEC 62321-3-1:2013
EN 61000-3-3:2013/A2:2021	IEC 62321-4:2013+A1:2017
EN 60335-1:2012/A16:2023	IEC 62321-5:2013
EN 60335-2-3:2016+A1:2020	IEC 62321-6:2015
EN 62233:2008	IEC 62321-7-1:2015
EN 50564:2011	IEC 62321-7-2:2017
	IEC 62321-8:2017

Скопје, 28.7.2025

Место и датум на издавање

Потпишано



Margareta Gnjatovic Spirov
Управител

Име / функција / потпис

Deklarata e konformitetit

Prodhuesi është ekskluzivisht përgjegjës për lëshimin e deklaratës së konformitetit të BE-së

Emri dhe adresa e prodhuesit:

M SAN Grupa d.o.o.
Dugoselska ulica 5, 10372 Rugvica, Hrvatska (Croatia)

Subjekti i deklaratës:

Produkt: STEAM STATION
Emri i markës: VIVAX
Model: IRS-8015B BGL Infinity Pro

Objekti i deklaratës në fjalë është në përputhje me legjislacionin përkatës të Unionit për harmonizim:

1. EMC Direktiva 2014/30/EU
2. LVD Direktiva 2014/35/EU
3. ErP Direktiva 2009/125/EC
4. RoHS Direktiva 2011/65/EU

Referenca në standardet e harmonizuara të aplikuara ose referenca në specifikimin teknik në lidhje me të cilin deklarohet konformiteti:

EN IEC 55014-1:2021	IEC 62321-1:2013
EN IEC 55014-2:2021	IEC 62321-2:2021
EN IEC 61000-3-2:2019/A2:2024	IEC 62321-3-1:2013
EN 61000-3-3:2013/A2:2021	IEC 62321-4:2013+A1:2017
EN 60335-1:2012/A16:2023	IEC 62321-5:2013
EN 60335-2-3:2016+A1:2020	IEC 62321-6:2015
EN 62233:2008	IEC 62321-7-1:2015
EN 50564:2011	IEC 62321-7-2:2017
	IEC 62321-8:2017

Skopje, 28.7.2025

Vendi dhe data e lëshimit

Nënshkruar



Margareta Gnjatovic Spirov
Manager

Emri / funksioni / nënshkrimi

VIVAX

Works
best
with
life.



IRS-8015B BGL Infinity

AL

AL

Udhëzimepërshfrytëzim

Fletë garancie / Serviset e autorizuara



STACION ME AVULL / STEAM STATION

Është e rëndësishme t'i lexoni këto udhëzime përpara se të përdorni produktin tuaj dhe ne ju rekomandojmë fuqimisht që t'i ruani ato në një vend të sigurt për referencë në të ardhmen..

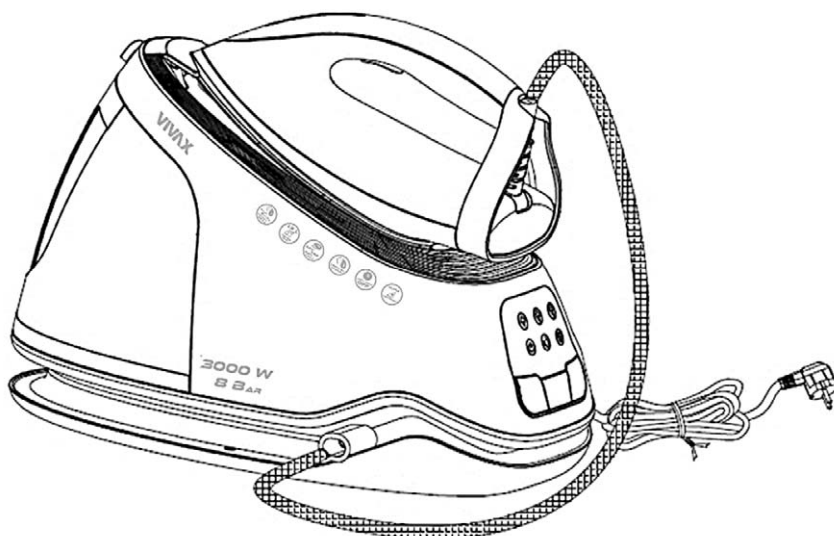

MIRË SE VINI!

Kjo pajisje plotëson standardet më të larta, teknologjinë inovative dhe përdorimin e komoditetit të lartë.

Lexoni me kujdes këto udhëzime përpara se të përdorni njësinë tuaj të re dhe mbajeni me kujdes.

Në rast se ndiqni udhëzimet, pajisjet tuaja të reja do t'ju ofrojnë shumë vite shërbim të mirë.

LEXOJENI ME KUJDES KËTË MANUAL DHE MBAJENI PËR REFERIM NË TË ARDHMEN!

NË RAST SE E SHITNI OSE E TRANSFERONI PAJISJEN TEK PERSONAT E TJERË, SIGUROHUNI T'Ë PËRFSHINI KËTO UDHËZIME!

PARALAJMËRIM RRETH UDHËZIMEVE TË RËNDËSISHME TË SIGURISË

 Blici me simbolin e majës së shigjetës, brenda një trekëndëshi barabrinjës paralajmëron përdoruesin për praninë e një tensioni të rrezikshëm të paizoluar brenda produktit, i cili mund të jetë mjaftueshëm i fuqishëm për të krijuar rrezik nga goditja elektrike.

 Pika e pikëçuditës brenda një trekëndëshi barabrinjës paralajmëron përdoruesin për praninë e udhëzimeve të rëndësishme të funksionimit dhe mirëmbajtjes në dokumentin e bashkangjitur në paketë.



KUJDES



RREZIK NGA GODITJA ELEKTRIKE MOS E HAPNI

Mos e hapni kapakun. Në asnjë rast përdoruesi nuk lejohet të operojë brenda njësisë. Vetëm një teknik i kualifikuar nga prodhuesi ka të drejtë të operojë. Duke shpërfillur udhëzimet e sigurisë, prodhuesi nuk mund të mbajë përgjegjësi për dëmin.

MASAT E SIGURISË/ SAFETY PRECAUTIONS

1. Kjo pajisje mund të përdoret nga fëmijët e moshës 8 vjeç e më lart si dhe personat me aftësi të kufizuara fizike, shqisore ose mendore ose mungesë përvoja dhe njohurie në rast se u është dhënë mbikëqyrje ose udhëzime në lidhje me përdorimin e pajisjes në mënyrë të sigurt dhe janë të aftë për të kuptuar rreziqet e përfshira.
2. Fëmijët duhet të mbikëqyren për t'u siguruar që të mos luajnë me pajisjen.
3. Fëmijët nuk duhet të luajnë me pajisjen.
4. Pastrimi dhe mirëmbajtja nga përdoruesi nuk duhet të bëhen nga fëmijët pa mbikëqyrje.
5. Hekuri nuk duhet të lihet pa mbikëqyrje përderisa është i lidhur me rrjetin elektrik.
6. Spina duhet të hiqet nga priza përpara se rezervuari i ujit të mbushet me ujë (për hekurat me avull dhe hekurat që përmbajnë mjete për spërkatjen e ujit).
7. Hapjet e mbushjes, heqjes së gëlqeres, shpëlarjes ose inspektimit që janë nën presion, nuk duhet të hapen gjatë përdorimit.
8. Hekuri duhet të përdoret dhe të vendoset mbi një sipërfaqe të qëndrueshme. Kur vendoset në bazën e tij, sigurohuni që sipërfaqja mbi të cilën qëndron baza të jetë e qëndrueshme.
9. Hekuri nuk duhet të përdoret në rast se është rrëzuar, në rast se ka shenja të dukshme dëmtimi ose në rast se ka rrjedhje.
10. Mbajeni hekurin dhe kordonin e tij larg mundësive të çasjes së fëmijëve më të vegjël se 8 vjeç kur ai është me energji ose duke u ftohur.

11. Gjatë përdorimit të hekurit, mos prekni sipërfaqet e nxehta; mbajeni hekurin vetëm nga doreza. Pllaka e tabanit, daljet e avullit dhe sipërfaqet e arritshme nxehen shumë gjatë funksionimit. Kontakti mund të shkaktojë djegie.
- 
12. **Rreziku i djegies:** Avulli çlirohet në temperaturë dhe presion të lartë. Mos e drejtoni kurrë avullin drejt njerëzve, kafshëve ose pajisjeve elektrike..
 13. Kushtojini vëmendje sipërfaqes së pajisjes pasiqë do të jetë e nxehtë gjatë përdorimit si dhe pas përdorimit. Mos lejoni që kordoni të prekë sipërfaqen e nxehtë. Lëreni hekurin të ftohet plotësisht përpara se ta ruani.
 14. Në rast se kordoni i furnizimit është i dëmtuar, ai duhet të zëvendësohet nga prodhuesi, agjenti i tij i shërbimit ose persona të ngjashëm të kualifikuar për të shmangur një rrezik.
 15. Asnjëherë mos e shkëputni kabllon e furnizimit me rrymë nga spina duke e tërhequr kabllon. Mos e prekni kabllon e furnizimit me duar të lagura. Mos e lëvizni kurrë pajisjen duke e tërhequr kordonin dhe sigurohuni që kordoni të mos ngatërrohet.
 16. Gjithmonë shkëputeni pajisjen nga furnizimi me rrymë në rast se ajo është lënë pa mbikëqyrje dhe përpara se ta montoni, çmontoni, pastroni ose mbushni me ujë.
 17. Kjo pajisje duhet të përdoret vetëm për qëllime shtëpiake dhe vetëm për qëllimin për të cilin është krijuar.
 18. Kjo pajisje është menduar vetëm për përdorim të brendshëm.
 19. Për t'u mbrojtur nga një goditje elektrike, mos e zhytni kordonin, spinën ose kabinetin e pajisjes në ujë ose në ndonjë lëng tjetër.
 20. Pajisja nuk është menduar të përdoret nga një kohëmatës i jashtëm ose nga një sistem i veçantë telekomandimi. Pajisja juaj nuk duhet të përdoret e lidhur me të njëjtën kablllo rryme ose të fuzionohet me një pajisje tjetër.

21. Përdorni vetëm spinën e duhur të rrymës dhe prizën e duhur për këtë pajisje.
22. Mos e përdorni këtë pajisje jashtë, pranë ujit, në një bodrum të lagësht ose pranë një pishine. Mos e ekspozoni pajisjen ose kabllon e energjisë ndaj nxehtësisë ose pluhurit të tepërt, ndaj rrezeve direkte të diellit ose ndaj lagështisë.
23. **PARALAJMËRIM:** Fikeni pajisjen përpara se të ndryshoni aksesorët ose t'i afroheni pjesëve që lëvizin në përdorim.
24. Në rast se pajisja juaj nuk do të përdoret për një periudhë të gjatë kohore, pajisja duhet të shkëputet nga priza. Ruane pajisjen tuaj në vende të thata dhe të mbyllura.
25. Përdorimi i shtojcave shtesë, të cilat nuk rekomandohen e as nuk shiten nga prodhuesi i pajisjes, mund të shkaktojnë rreziqe.
26. Mos e përdorni pajisjen ndryshe nga përdorimi i synuar.
27. Për t'u mbrojtur nga goditjet ose dëmtimet e njerëzve, mos hekurosni e as avulloni pëlhurat përderisa janë të veshura në trup.
28. Për t'u mbrojtur kundër djegieve ose lëndimeve të njerëzve, mos e drejtoni avullin drejt trupit kur hekurosni.

Lidhja Elektrike/ Electrical connection

Sigurohuni që tensioni (shih pllakën e emrit) dhe furnizimi me energji i shtëpisë tuaj përputhen.

Spina duhet të futet vetëm në një prizë 220-240 V ~ 50/60 Hz të instaluar siç duhet.

Nuk ka pjesë të servisueshme nga përdoruesi brenda. Referojini shërbimin personelit të kualifikuar të shërbimit. Kordoni zgjatues nuk duhet të lejohet të vendoset mbi banak ose tavolinë ku mund të tërhiqet nga fëmijët ose të pengohet.

MOS E ZHYTNI KABLLON E ENERGJISË ELEKTRIKE DHE KABINETIN NË UJË OSE NË NDONJË LËNG

EMRI I PJESËVE

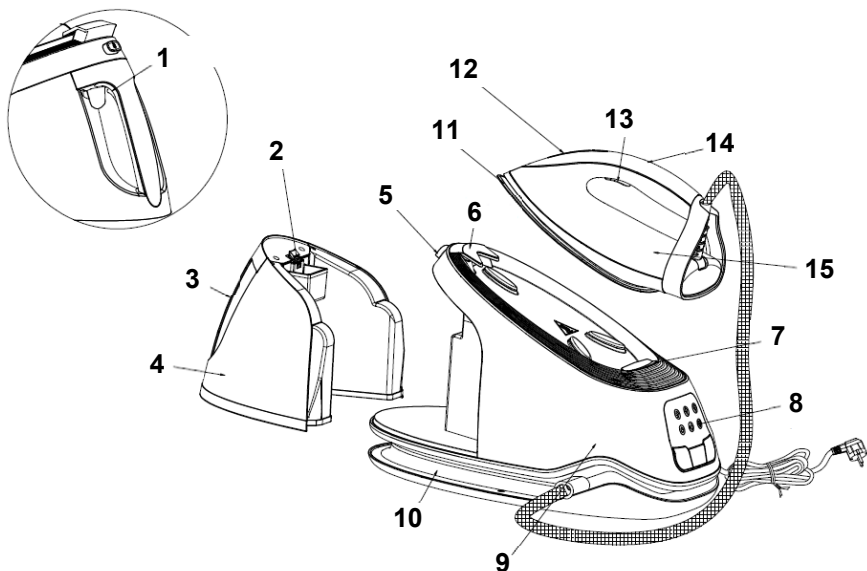

- | | | |
|--|--|-----------------------------|
| 1. Butoni i lirimit të rezervuarit të ujit | 6: Kyç hekuri | 12. Treguesi i temperaturës |
| 2: Mbushja e hapjes | 7: Stacion për izolim termik | 13. Shkaktues me avull |
| 3: Doreza e rezervuarit të ujit | 8: Paneli i kontrollit | 14. Dorezë |
| 4: Rezervuari i ujit | 9: Baza e njësisë | 15. Hekuri |
| 5: Butoni i lirimit të kyçit të hekurit | 10: Kanali i mbështjelljes së kordonit | |
| | 11: Pllaka e tabanit | |

PANELI I KONTROLLIT

Shkalla e avullit 1 ($145 \pm 20^{\circ}\text{C}$)

Shkalla e avullit 2 ($145 \pm 20^{\circ}\text{C}$)

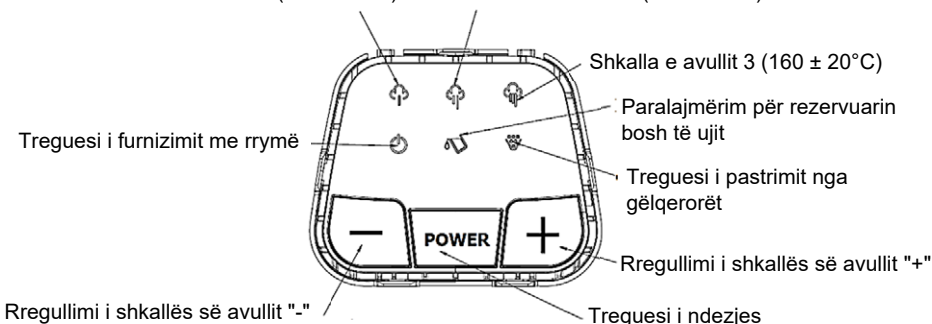

SHËNIM: Çdo shkallë e avullit i përgjigjet temperaturës përkatëse.
Gjatë hekurosjes zgjidhni temperaturën e duhur sipas llojit të pëlhurës.

FUNKSIONET KRYESORE

Çelësi i energjisë

Lidheni pajisjen në prizë dhe shtypni butonin e energjisë, treguesi i energjisë do të ndizet **Shkalla e avullit 1** do të zgjidhet si parazgjedhje (treguesi i saj do të ndizet). Për të fikur pajisjen, shtypni dhe mbani shtypur butonin e energjisë për rreth 2 sekonda dhe pajisja do të shkëputet nga furnizimi me energji elektrike.

Butoni i kontrollit të shpejtësisë së avullit

Shtypni butonin e kontrollit të shpejtësisë së avullit për të kaluar midis shkallës 1 dhe 3 të avullit. Do të dëgjohet një bip i vetëm për të konfirmuar ndryshimin dhe treguesi i shkallës së zgjedhur të avullit do të qëndrojë i ndezur vazhdimisht.

Treguesi i temperaturës

Kur hekuri të fillojë të nxehet, treguesi i temperaturës do të ndizet. Pasi të arrihet temperatura e zgjedhur, drita do të fiket. Gjatë hekurosjes, treguesi do të ndizet dhe fiket në mënyrë ciklike për të ruajtur temperaturën e zgjedhur.

Kyç hekuri dhe buton lirimi të kyçit të hekurit

Përpara se ta lidhni pajisjen në prizë, hekuri duhet të zhblokohet me butonin e lirim të kyçit të hekurit përpara se ta vendosni spinën në prizë. Pas përdorimit, ju lutemi shkëputeni pajisjen nga priza dhe vendoseni hekurin mbi bazën e izolimit termik, dhe më pas shtypni kyçin e hekurit për ta kyçur atë. Kjo e bën më të lehtë dhe më të sigurt transportimin e të gjithë njësisë. Shihni funksionimin e detajuar si më poshtë:

Kur hekuri të jetë i bllokuar në bazën e izolimit të nxehtësisë, shtypni butonin e lirim të hekurit "👉". Tani mund ta hiqni hekurin nga bazamenti i izolimit termik dhe të filloni hekurosjen. Kur kyçi i hekurit është i zhblokuar, hekuri mund të ngrihet lirisht dhe të kthehet në bazë. Nëse kyçi i hekurit "🔒" është i bllokuar, së pari duhet të shtypni butonin e lirim të kyçit të hekurit "👉" për ta zhblokuar dhe më pas hekuri mund të vendoset mbi bazën e izolimit termik. Kur hekuri vendoset mbi bazën e izolimit termik, shtypni butonin e kyçjes së hekurit "🔒" dhe më pas hekuri do të fiksohet në mbështetësen e izolimit të nxehtësisë, në të cilën pikë e gjithë pajisja mund të ngrihet për transport të lehtë.

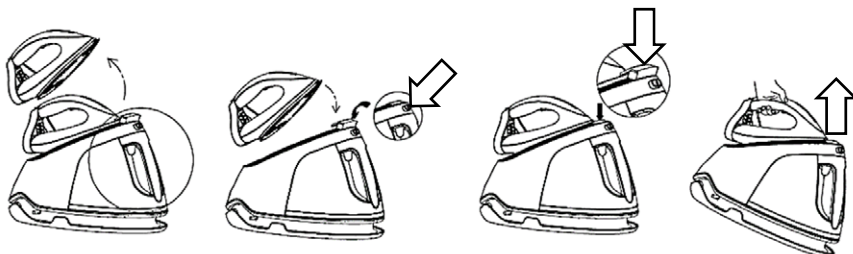

Shkaktues me avull

Kur avulli është gati për përdorim, Shtypni butësisht butonin e avullit, për të lëshuar avull të vazhdueshëm nga pllaka e thembrës. Kur lëshohet çelësi i avullit, pajisja mund të përdoret për hekurrosje të thatë pa avull.

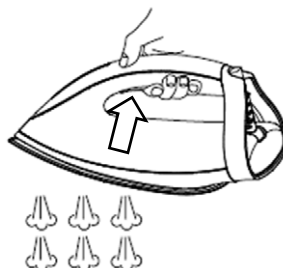

Butoni i lirim të rezervuarit të ujit

Shtypni butonin e lirim të rezervuarit të ujit dhe Përdorni dorezën për të hequr rezervuarin e ujit nga njësia bazë

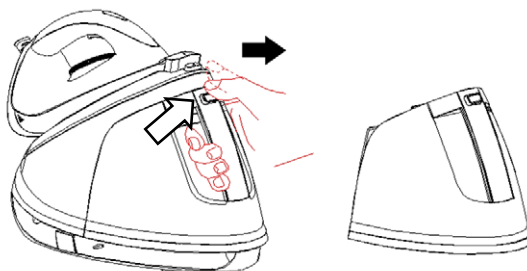

Mbushja e hapjes

Kur niveli i ujit në rezervuar është i ulët, do të ndizet "paralajmërimi për rezervuarin bosh të ujit" dhe do të dëgjohen dy sinjale zanore. Stacioni i avullit do të ndalojë punën nëse rezervuari është bosh. Në atë rast, nxirni rezervuarin e ujit, mbusheni përmes hapjes së mbushjes dhe pastaj vendoseni fort në vend. Kini kujdes që niveli i ujit të mos e kalojë shenjën **MAX** në rezervuar.

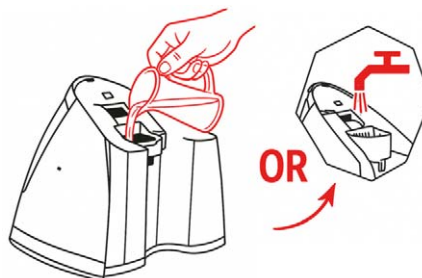

Shënim:

Mos e mbushni rezervuarin me asnjë lëng tjetër përveç ujit të pastër. Nëse uji i rubinetit është shumë i "fortë", rekomandohet të përdorni një përzierje uji të distiluar dhe uji të rubinetit në një raport 50:50.

Treguesi i pastrimit nga gëlqerorët

1. Kur treguesi i pastrimit ndizet vazhdimisht, kjo do të thotë se pajisja duhet pastruar.

Pasi sistemi të heqë shtresat e gëlqeres, treguesi do të fiket. Për udhëzime të detajuara mbi pastrimin, shikoni kapitullin “Pastrimi dhe mirëmbajtja”.

Shtytje me avull

Një dozë e avullit mund të aktivizohet pasi të shtypni dy herë vazhdimisht butonin e avullit.

Avull vertikal

Funksioni i avullit vertikal ju lejon të hiqni rrudhat nga rrobat e varura, perdet, draperitë dhe më shumë.

Grykë për mbështjelljen e kordonit

Kur nuk është në përdorim, mund të mbështillet bukur përrethkanali i mbështjelljes së kordonit për ruajtjedhemund të fiksohet duke përdorur lidhësen e kabllove të ofruara. Ndiqni udhëzimet e paraqitura në seksionin më poshtë **“PASTRIM DHE MIRËMBAJTJE”**.

Fikje automatike

Nëse nuk lëshohet avull nga pllaka e thembrës, ajo do të fiket automatikisht pas 10 minutash. Në atë kohë, treguesi i energjisë dhe dritat e tjera do të fiken dhe pajisja do të rifillojë funksionimin, shtypni përsëri çelësin e energjisë.

Vendosja e saktë e hekurit në bazën e izolimit termik

Kur hekuri vendoset mbi bazamentin e izolimit termik, sigurohuni që të jetë pozicionuar saktë dhe në mënyrë të sigurt.

Vendosje e gabuar

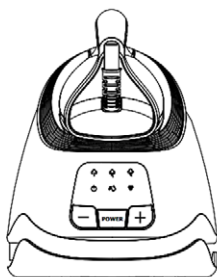

Vendosja e saktë

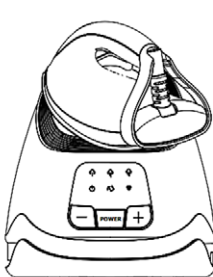

Vendosje e gabuar



PARA PËRDORIMIT TË PARË

1. Hiqni çdo ngjitëse ose fletë mbrojtëse nga pllaka e thembrës.
2. Ngrohni hekurin në temperaturën maksimale (Shkalla e avullit 3) dhe kalojeni mbi një copë të lagur për disa minuta, me qëllim që të hiqen mbetjet nga pllaka e poshtme, sipas udhëzimeve të seksionit "Hekurosja me avull".

SHËNIM:

Është normale që njësia të nxjerrë një erë të lehtë gjatë përdorimit të parë. Kjo është normale dhe do të zhduket së shpejti.

Disa grimca mund të dalin nga pllaka e hekurit kur e përdorni hekurin për herë të parë. Kjo është normale; grimcat janë të padëmshme dhe ndalojnë së dalë nga hekuri pas një kohe të shkurtër.

Pasi ta ndizni pajisjen, pompa e ujit në njësinë bazë mund të bëjë një zhurmë gjatë prodhimit të avullit.

Gjatë procesit të ngrohjes së pllakës së thembrës, një sasi e vogël uji mund të pikojë automatikisht nga pllaka e thembrës për rreth 3 sekonda. Kjo është normale.

SI TË PËRDORET

Pajisja ofron dy mënyra hekurosjeje. Mund të përdorni hekurosje të thatë dhe hekurosje me avull. Ju lutemi referojuni udhëzimeve më poshtë për përdorim të detajuar.

Hekurosje e thatë

1. Shtypni butonin e lirimit të bllokimit të hekurit për të zhblokuar hekurin. Vendoseni hekurin në bazamentin e izolimit termik të njësisë bazë.
2. Lidhni pajisjen në prizë dhe shtypni butonin e energjisë. Treguesi i energjisë do të ndizet.
3. Zgjidhni cilësimin e dëshiruar të temperaturës duke përdorur butonin për rregullimin e fuqisë së avullit '+' ose '-', varësisht nga lloji i pëlhurës. Në atë moment, treguesi i fuqisë së përzgjedhur të avullit dhe treguesi i temperaturës fillojnë të blicojnë, dhe hekuri fillon të nxehet.
Për të zgjedhur temperaturën e përshtatshme, shihni seksionet „Këshilla për hekurosje“ dhe „Tabela shtesë“ më poshtë.
4. Kur treguesi i fuqisë së avullit (temperaturës) ndizet vazhdimisht, temperatura e zgjedhur është arritur dhe hekuri është gatë për përdorim.

KUJDES: *Mos e prekni kurrë pllakën e nxehtë të hekurit para se të ftohet!*

Hekurosje me avull

1. Shtypni "Butonin e lirimit të rezervuarit të ujit" dhe përdorni dorezën për të hequr rezervuarin e ujit, pastaj mbusheni atë me ujë përmes vrimës së mbushjes. Rekomandohet të përdorni ujë të pastruar me përmbajtje të ulët kalciumi. Pas kësaj, vendoseni rezervuarin e ujit siç duhet. Kapaciteti maksimal i rezervuarit të ujit është 1.8L. Mos e tejkaloni shenjën **MAX** të nivelit të ujit.

2. Vendoseni hekurin mbi bazamentin e izolimit termik të bazës së njësisë. Shtypni butonin e lirim të bllokimit të hekurit për të zhblokuar hekurin.
3. Futeni kabllon e furnizimit me rrymë në prizën e murit dhe shtypni butonin e ndezjes në stacionin e avullit. Treguesi i energjisë do të ndizet, ndërsa treguesi i paracaktuar " **Shkalla e avullit 1**" do të fillojë të blicojë. Janë të disponueshme 3 nivele të fuqisë së avullit: **Shkalla e avullit 1, Shkalla e avullit, 2 dhe Shkalla e avullit 3**. Zgjidhni nivelin e dëshiruar të avullit në varësi të llojit të pëlhurës. Sigurohuni që të ketë mjaft ujë në rezervuar.
4. Treguesi i temperaturës (gatishmërisë për punë) do të blicojë, gjë që do të thotë se hekuri është duke u ngrohur.
5. Pas disa minutash, treguesi i temperaturës do të qëndrojë i ndezur vazhdimisht, që do të thotë se temperatura e zgjedhur është arritur. Njëkohësisht, treguesi i fuqisë së avullit do të qëndrojë i ndezur. Tani mund të filloni me hekurosjen me avull.
6. Shtypni butësisht butonin e avullit për të lëshuar avullin nga pllaka e thembrës dhe më pas mund ta hekurosni veshjen me avull.

SHËNIM: Nëse temperatura është vendosur në nivelin e dytë ose më poshtë, pak ujë mund të pikojë nga pllaka e thembrës gjatë spërkatjes së avullit. Kjo është normale.

KUJDES:

- (1) Mos e prekni pllakën e nxehtë të thembrës në asnjë moment para se të ftohet!
- (2) Mos e drejtoni kurrë avullin drejt njerëzve!
8. Nëse dëshironi të aktivizoni funksionin "Shot of steam" për të hequr rrudhat e vështira, Shtypni çelësin e avullit dy herë shpejt njëra pas tjetrës për të prodhuar një dozë avulli.
9. Pas hekurosjes, shtypni dhe mbani shtypur butonin e energjisë për afërsisht 2 sekonda, pajisja do të fiket dhe të gjithë treguesit do të fiken. Hiqeni spinën nga priza. Pllaka e tabanit mbetet e nxehtë pas përdorimit. Mos e prekni me dorë, vendoseni mbi bazën e izolimit termik derisa të ftohet plotësisht.

PASTRIM DHE MIRËMBAJTJE

Para pastrimit, gjithmonë shkëputeni pajisjen nga priza dhe lëreni të ftohet.

1. Fshini gëlqeren ose depozitat në pllakën e tavanit me një leckë të lagur ose me një pastrues të lëngshëm jo-gërryes.

SHËNIM: Mos përdorni kimikate, lesh çeliku, vegla druri ose pastrues gërryes për të gërvishur pllakën e thembrës.

2. Pastroni pjesën e sipërme të hekurit me një leckë të butë dhe të lagur. Fshini çdo pikë uji në bazën e njësisë dhe në mbështetësen e izolimit termik me një leckë të thatë.
3. Nëse pajisja nuk do të përdoret për një periudhë të gjatë kohore, zbraza ujin në rezervuar, vendoseni hekurin mbi bazën e izolimit termik dhe më pas shtypni butonin e kyçjes së hekurit. "🔒" për ta bllokuar mirë hekurin."

SHËNIM: I gjithë hekuri i stacionit të avullit mund të ngrihet duke kapur dorezën e hekurit pasi të jetë fiksuar siç duhet në bazamentin e izolimit termik.

4. Pastrimi i gurit të ujit (kamencës)

Për të hequr mbetjet e gurit të ujit nga kazani/brumatori i brendshëm i stacionit të avullit, veproni në këtë mënyrë:

- a) Shkëputni kabllon e furnizimit me energji nga prizja.

KUJDES: Për të shmangur rrezikun e djegieve dhe dalje të papritur të avullit nga kazani, sigurohuni që pajisja të jetë plotësisht e ftohur..

- b) Mbulojini kapakun rrotullues me një peshqir dhe rrotullojeni me kujdes në drejtim të kundërt të akrepave të orës për ta shkëputur nga kazani/brumatori.
- c) Zbrazni plotësisht ujin nga kazani i stacionit të avullit.
- d) Mbushni kazanin me ujë të pastër, tundni paksa pajisjen dhe pastaj zbrazni përsëri.
- e) Përsëriteni procedurën e pastrimit 2–3 herë për të hequr plotësisht mbetjet.
- f) Pas zbrazjes së ujit, shtrëngoni përsëri kapakun dhe vendoseni pajisjen në pozicionin vertikal.
- g) Kur nuk e përdorni pajisjen për një kohë të gjatë, zbrazni rezervuarin e ujit, vendosni hekurin mbi bazamentin termoizolues dhe shtypni levën e bllokimit të hekurit “  ” në pozicionin "i bllokuar".

Ana e poshtme e pajisjes

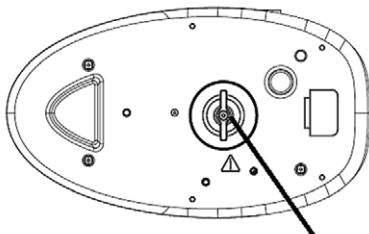

Kapaku rrotullues

Ruajtja e pajisjes

1. Veproni si më poshtë për të ruajtur tubin e furnizimit me avull dhe kabllon e energjisë: së pari, paloseni tubin e furnizimit me avull përgjysmë dhe mbështillenë atë përgjatë kanalit të mbështjelljes së kabllos.
2. Pastaj fiksojeni mirë në vend; më pas, siguroni kabllon e energjisë me një kapëse kabllosh.

KËSHILLA PËR HEKUROSHURËN

- Kontrolloni gjithmonë nëse veshja ka një etiketë me udhëzime për hekurosje. Ndiqni këto udhëzime për hekurosje në çdo rast.
- Hekuri nxehet më shpejt sesa ftohet, prandaj duhet të filloni të hekurosni artikujt që kërkojnë temperaturën më të ulët, siç janë ato të bëra nga fibra sintetike.
- Nëse pëlhuara përbëhet nga lloje të ndryshme fibrash, zgjidhni temperaturën më të ulët të rekomanduar të përshtatshme për fibrat më delikate.
- Mëndafshi dhe pëlhurat e tjera që ka të ngjarë të shkëlqejnë duhet të hekurosen nga ana e brendshme.
- Kadifeja dhe teksturat e tjera që shkëlqejnë shpejt duhet të hekurosen në një drejtim me presion të lehtë. Mbajeni gjithmonë hekurin në lëvizje gjatë hekurosjes.
- Pëlhurat prej leshi të pastër (100% lesh) mund të hekurosen me hekur me avull. Mundësisht vendosni rregulluesin e temperaturës në pozicionin e tretë dhe përdorni një leckë të thatë si dyshek.
- Mos hekurosni kurrë direkt mbi zinxhirë ose thumba në pëlhurë. Kjo do të dëmtojë plakën e thembrës. Hekurosni rreth çdo objekti të tillë.

SHËNIM: Kur hekurosni pëlhuara leshi, Në sipërfaqe mund të shfaqet pak shkëlqim. Prandaj sugjerohet që ta ktheni artikullin nga ana tjetër dhe ta hekurosni nga ana e kundërt.

TABELË SHITESË

Vendosja	Temperatura (°C)	Pëlhurë
Shkalla e avullit 1	70°C-120°C	Acetat Elastan Poliamid Polipropilen
Shkalla e avullit 2	120°C -165°C	Bakër Poliester Mëndafsh Triacetat Viskozë
Shkalla e avullit 3	140°C -210°C	Lesh Pambuk Liri

TRANSPORTI DHE SHËRBIMI

KUJDES: Kushtojini vëmendje që të mos e rrëzoni pajisjen. Nëse e rrëzoni pajisjen gjatë funksionimit, së pari shkëputeni nga priza. Disa pjesë mund të jenë të thyera dhe pajisja mund të dëmtohet gjatë rënies, në këtë rast, kontrolloni pajisjen nga një shërbim i autorizuar para se ta vini në punë.

KUJDES: Trajtimi dhe transporti. Transporti i pajisjes duhet të kryhet në kutinë e saj origjinale. Pjesët plastike mund të thyhen gjatë paketimit të gabuar. Pjesët elektrike të saj mund të dëmtohen.

Shkëputeni nga priza ndërsa është në punë për qëllime transporti, mirëmbajtjeje ose riparimi.

TË DHËNA TEKNIKE

Tensioni i vlerësuar	220-240V	Diapazoni i rregullimit të temperaturës	70~210°C
Frekuenca e vlerësuar	50/60Hz	Përmasat Pesha neto	410 x 298 x 234 mm 4,9kg
Fuqia e vlerësuar	2520-3000W	Avulli i vazhdueshëm Shpërthim avulli	160g 300g
Kapaciteti i ujit	1,5L	Presioni i pompës	8 Bar
Lloji i pajisjes	Klasa I	Konsum: Modalitet fjetjeje (Standby): Modalitet i fikur (Off):	0,35W N/A

ASGJËSIMI I PAJISJEVE ELEKTRIKE DHE ELEKTRONIKE



Për të mbrojtur mjedisin tonë dhe për të ricikluar sa më plotësisht lëndët e para të përdorura, konsumatorit i kërkohet të kthejë në sistemin publik të grumbullimit të pajisjeve elektrike dhe elektronike, pajisjet e papërdorshme. Simboli i kryqëzuar tregon se ky produkt duhet të kthehet në pikën e grumbullimit të mbetjeve elektronike për ta vendosur atë duke ricikluar me riciklimin më të mirë të mundshëm të lëndës së parë. Duke siguruar këtë produkt ju do të parandaloni efektet e mundshme negative në mjedis dhe shëndetin e njeriut, të cilat përndryshe mund të shkaktohen për shkak të asgjësimit jo të duhur të atij produkti. Riciklimi i materialeve nga ky produkt do të ndihmojë në ruajtjen e një mjedisi të shëndetshëm dhe burimeve natyrore. Për informacion të detajuar në lidhje me koleksionin e produkteve EE kontaktoni shitësin ku keni blerë produktin.

DEKLARATA E KONFORMITETIT TË BE-SË/ EU DECLARATON OF CONFORMITY

Kjo pajisje është prodhuar në përputhje me standardet evropiane në fuqi dhe në përputhje me të gjitha direktivat dhe rregulloret në fuqi.

Deklarata e konformitetit të BE-së mund të shkarkohet nga lidhja e mëposhtme: www.msan.hr/dokumentacijaartikala



VIVAX

Works
best
with
life.



IRS-8015B BGL Infinity

SLO

SLO

Navodila za uporabo

Garancijski list / Servisna mesta



PARNA POSTAJA

Pomembno je, da pred uporabo izdelka preberete ta navodila in vam toplo priporočamo, da jih shranite na varnem mestu za poznejšo uporabo.

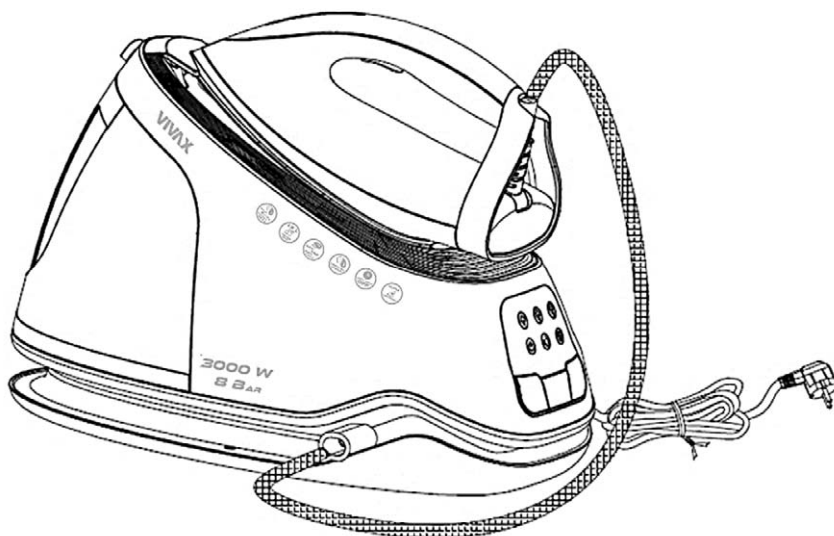

DOBRODOŠLI!

Hvala vam za izbiro in nakup Vivax naprave.

Ta naprava ustreza najvišjim standardom, inovativni tehnologiji in visokemu udobju in učinkovitosti uporabe.

Pozorno preberite ta navodila pred uporabo vaše nove naprave in jih obdržite in shranite na znano mesto v primeru prihodnje uporabe.

Če boste držali navodil, vam bo nova naprava zvesto služila dolga leta.

POZORNO PREBERITE TA NAVODILA IN JIH SHRANITE ZA POZNEJŠO UPORABO!

ČE PRODATE ALI PREDATE TO NAPRAVO, SE PREPRIČAJTE, DA IZDELKU PRILOŽITE TUDI TA NAVODILA.

POMEMBNA OPOZORILA IN VARNOSTNA NAVODILA



Strelnica s puščico znotraj enakostraničnega trikotnika opozarja uporabnika na prisotnost nevarne in neizolirane napetosti v izdelku, ki je lahko dovolj močna, da predstavlja nevarnost električnega udara.



Klicaj znotraj enakostraničnega trikotnika opozarja uporabnika na pomembna navodila za uporabo in vzdrževanje v dokumentu z izdelkom.



POZOR



Nevarnost električnega udara NE ODPIRAJ

Ne odstranite pokrova naprave. V nobenem primeru uporabnik ne sme izvajati kakršnih koli popravil ali sprememb na napravi. Prepustite to delo pooblaščenemu serviserju. Da bi zmanjšali nevarnost požara, električnega udara, poškodb ali pri uporabi naprave, vedno upoštevajte naslednje osnovne varnostne ukrepe, vključno z naslednjimi.

VARNOSTNA OPOZORILA

1. Ta gospodinjski aparat lahko uporabljajo otroci od 8 let dalje. Lahko ga uporabljajo osebe z zmanjšanimi telesnimi, čutnimi ali duševnimi sposobnostmi, kot tudi osebe z zmanjšanimi intelektualnimi sposobnostmi ali pomanjkanjem izkušenj in znanja (pod pogojem, da so pod nadzorom ali pa da so jim predana navodila glede uporabe aparata na varen način in da se zavedajo vključenih tveganj).
2. Otroci morajo biti pod nadzorom, da se ne igrajo z aparatom.
3. Otroci se ne morejo igrati s to napravo.
4. Čiščenja in vzdrževanja ne smejo opravljati otroci, razen če so pod nadzorom.
5. Likalnika se ne sme pustiti brez nadzora, ko je priključen.
6. Pred polnjenjem rezervoarja z vodo vedno odklopite napravo iz napajanja.
7. Odprtine za polnjenje, odstranjevanje vodnega kamna, izpiranje ali pregled, ki je pod tlakom, med uporabo ne smete odpirati!
8. Likalnik je treba uporabljati na trdni in stabilni površini. Pri nameščanju likalnika na podlago se prepričajte, da je podlaga trdna in stabilna.
9. Ne uporabljajte likalnika, če je padel na tla, ali so na njemu vidni znaki poškodb ali iz njega odteka voda.
10. Pri delu ali hlajenju likalnika postavite likalnik na mesto izven dosega otrok, mlajših od 8 let.
11. Ne dotikajte se vroče površine pri uporabi likalnika. Likalnik je treba držati samo za ročko. Likalna plošča, odprtine za paro in dostopne površine se med delovanjem zelo segrejejo. Dotikanje se jih lahko povzroči opekline.
12. **Nevarnost opeklin s paro:** Izpuščeni parni curek ima visoko temperaturo in tlak. Parnega curka nikoli ne usmerjajte proti ljudem, živalim ali električni opremi. Vedno se prepričajte, da je naprava stabilna.



13. Pazite na površino za likanje, ker je površina med obratovanjem in po uporabi vroča. Ne dovolite, da se napajalni kabel dotika ogrevane plošče likalnika. Pred odlaganjem likalnika, pustite, da se likalnik popolnoma ohladi.
14. Če je napajalni kabel poškodovan, da bi se izognili potencialno nevarni situaciji ne uporabljajte naprave, . Kabel morata zamenjati proizvajalec ali serviser.
15. Naprave nikoli ne izklaplajte iz električnega omrežja z vlečenjem za kabel. Ne dotikajte se napajalnega kabla ali vtiča z mokrimi rokami. Naprave nikoli ne premikajte s potegom za kabel in pazite, da kabel ni zapleten ali stisnjen.
16. Vedno izključite napravo iz napajanja, če je trenutno ne uporabljate in če jo pustite brez nadzora in pred montažo, demontažo ali čiščenjem.
17. Napravo uporabljajte samo v gospodinjstvu in samo za namen, za katerega je namenjena.
18. Naprava je namenjena samo notranji uporabi.
19. Da bi preprečili nevarnost izpostavljanja električnemu udaru, ne polivajte kakršnih koli tekočin po napravi ali njenih delih, in nikoli ne potaplajte napajalnega kabla ali vtiča v vodo ali katerokoli drugo tekočino.
20. Naprava ni namenjena za delovanje s pomočjo zunanjega timerja ali daljinskega upravljalnika. Naprava ne sme biti priključena na isti napajalni kabel ali varovalke z drugimi napravami.
21. Uporabljajte le ustrezen in pravilen priključek in napajalni kabel.
22. Naprave ne uporabljajte v bližini vode, v vlažni kleti ali v bližini bazena. Naprave ne izpostavljajte neposredni sončni svetlobi, vlagi ali pretiranemu prahu. Ne dovolite, da napajalni kabel visi čez rob mize ali police ali se dotika vroče površine.

23. **OPOZORILO:** Pred zamenjavo dodatne opreme ali če se želite dotakniti delov, ki se premikajo med delovanjem naprave, vedno izklopite napravo in jo odklopite iz napajanja.
24. Če aparata ne boste uporabljali dlje časa, ga morate izklopiti iz napajanja. Napravo hranite na suhem in zaprtem mestu.
25. Uporabljajte samo dodatno opremo, ki ste jo dobili z napravo. Uporaba neoriginalnih dodatkov ali dodatkov, ki jih proizvajalec ni priporočil, je lahko nevarna in lahko povzroči škodo ali poškodbe.
26. Naprave ne uporabljajte za druge namene, razen tistih, za katere je namenjena.
27. Da preprečite poškodbe ali opekline, ne likajte tkanin, ki so oblečene na telesu.
28. Da preprečite poškodbe ali opekline, pare ne usmerjajte z likalnika v telo ali druge osebe ali domače živali.

Električni priklop

Preverite da napajanje, ki je navedeno na etiketi izdelka ustreza napajanju vašega električnega omrežja. Napajalni vtič mora biti priključen na napajanje 220-240 V ~ 50/60 Hz .

Na napravi ne opravljajte drugih dejavnosti, razen čiščenja in vzdrževanja. Ne poizkušajte sami popravljajte naprave, nastavitve ali menjati delov znotraj naprave. Za opravljanje servisa se obrnite na pooblaščenega serviserja.

NE POTAPLJAJTE KABLA ALI NAPRAVE V VODO ALI DRUGE TEKOČINE

IME DELA

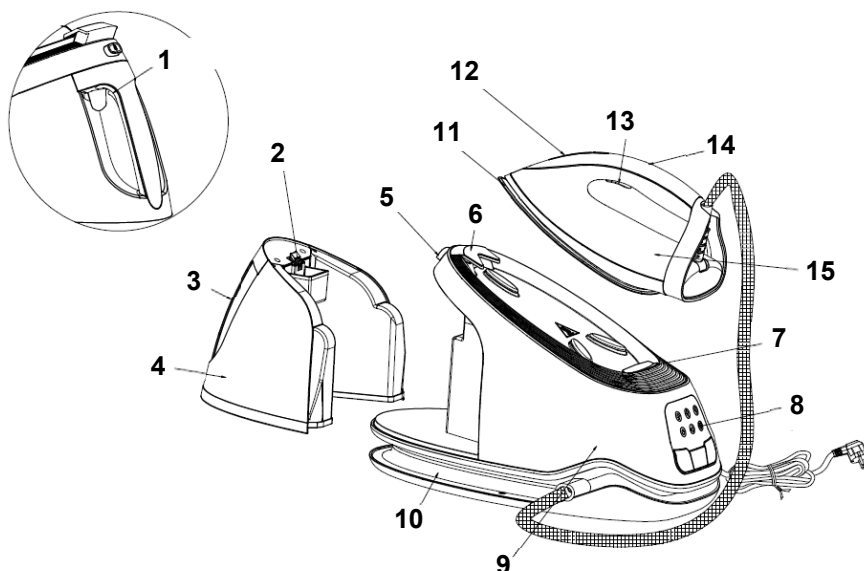

- | | | |
|---|--|--------------------------------|
| 1. Gumb za sprostitev rezervoarja za vodo | 7: Toplotno izolirana podlaga | 13. Ročica za aktiviranje pare |
| 2: Odprtina za polnjenje vode | 8: Nadzorna plošča | 14. Železni ročaj |
| 3: Ročaj rezervoarja za vodo | 9: Ohišje parne postaje | 15. Likalnik |
| 4: Rezervoar za vodo | 10: Reža za navijanje kabla | |
| 5: Gumb za odklepanje | 11: Grelna plošča | |
| 6: Gumb za zaklepanje | 12: Svetlobni indikator pripravljenosti za delovanje | |

NADZORNA PLOŠČA

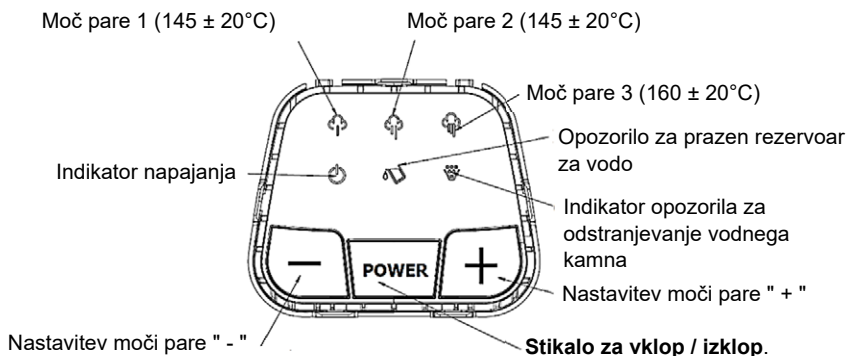

OPOMBA: Vsaka raven pare ustreza pripadajoči temperaturi.
Pri likanju izberite ustrezno temperaturo glede na vrsto tkanine..

GLAVNE FUNKCIJE

Stikalo za vklop / izklop

Priključite napravo in pritisnite stikalo za vklop, indikator napajanja bo zasvetil. Privzeto bo izbrana **"Moč pare 1"** (njena lučka bo utripala). Za izklop naprave pritisnite in držite stikalo za vklop približno **2 sekundi**, da se naprava izklopi iz električnega omrežja.

Gumb za nadzor hitrosti pare

Pritisnite gumb za nastavitev pare, da preklopite med **"Moč pare 1-3"**, Za potrditev spremembe se bo oglasil en pisk, indikator izbrane stopnje pare pa bo neprekinjeno svetil.

Indikator temperature

o se likalnik segreva, bo **"Svetlobni indikator pripravljenosti (12)"** utripal. Ko likalnik doseže izbrano temperaturo, bo lučka neprekinjeno svetila.

Zaklepni mehanizem in gumb za sprostitvev zaklepni mehanizem

Preden napravo priključite na električno omrežje, jo odklenite z gumbom za sprostitvev zaklepa likalnika, preden vtič vstavite v vtičnico. Po uporabi napravo izključite iz električnega omrežja in likalnik postavite na toplotnoizolacijsko stojalo, nato pa pritisnite zaklep likalnika, da ga zaklenete. To bo olajšalo in varneje prenašanje celotne enote. Podrobna navodila za uporabo so navedena spodaj:

Ko je likalnik zaklenjen na stojalu za toplotno izolacijo, pritisnite gumb za sprostitvev likalnika "🔓". Zdaj lahko likalnik odstranite s stojala za toplotno izolacijo in začnete likati. Ko je zaklep likalnika odklenjen, lahko likalnik prosto dvignete in ga vrnete na stojalo. Če je zaklep likalnika "🔒" je zaklenjeno, najprej pritisnite gumb za sprostitvev zaklepni mehanizem "🔓" za odklepanje in nato lahko likalnik postavite na toplotnoizolacijsko stojalo. Ko je likalnik postavljen na toplotnoizolacijsko stojalo, pritisnite gumb za zaklep likalnika "🔒" in nato bo likalnik pritrjen na toplotnoizolacijsko stojalo, nakar lahko celotno napravo dvignete za priročno prenašanje.

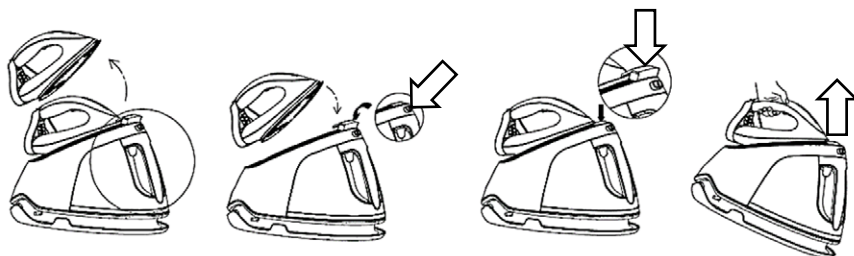

Sprožilec pare

Ko je para pripravljena za uporabo, nežno pritisnite sprožilec pare, da iz likalne plošče sprostite neprekinjeno paro. Ko je sprožilec pare sproščen, lahko aparat uporabljate za suho likanje brez pare.

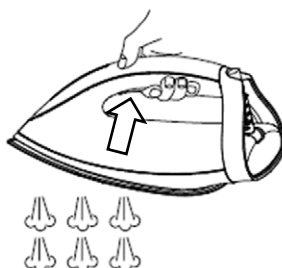

Odstranjevanje rezervoarja za vodo

Pritisnite gumb za sprostitvev rezervoarja za vodo in z ročajem odstranite rezervoar s podstavka parne postaje.

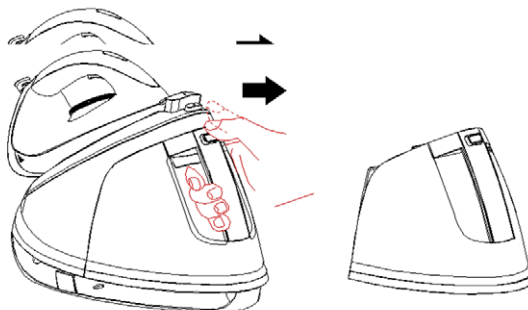

Polnjenje z vodo

Kadar je raven vode v rezervoarju nizek, se bo vključilo "**Opozorilo za prazen rezervoar vode**" in zaslišala se bosta dva zvočna signala. Parna postaja bo prenehala delovati, če je rezervoar za vodo prazen.

Takrat vzemite rezervoar za vodo, ga napolnite skozi odprtino za polnjenje in ga nato trdno vrnite na svoje mesto. Pazite, da raven vode ne preseže oznake **MAX** na rezervoarju.

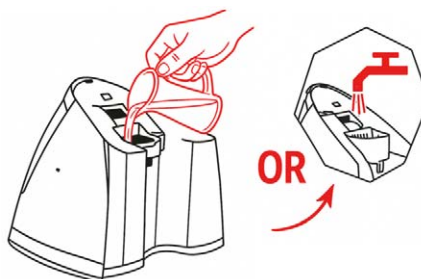

Opomba:

Rezervoarja ne polnite z nobeno drugo tekočino razen s čisto vodo. Če je vaša voda iz pipe zelo "trda", je priporočljivo uporabiti mešanico destilirane in vode iz pipe v razmerju 50:50.

Indikator čiščenja vodnega kamna

1. Ko indikator čiščenja neprekinjeno sveti, to pomeni, da je treba napravo očistiti.

Ko sistem odstrani obloge, se bo indikator izklopil.

Za podrobna navodila o čiščenju glejte poglavje "**Čiščenje in vzdrževanje**".

2. Parni curek

Parni curek lahko aktivirate tako, da dvakrat hitro pritisnete ročico za paro.

Navpična para

Funkcija navpičnega likanja s paro omogoča odstranjevanje gub z visečih oblačil, zaves, draperij in drugih tkanin.

Reža za navijanje kabla

Ko likalnika ne uporabljate, lahko parno cev lepo navijete v utor za shranjevanje kabla za enostavno shranjevanje, kabel pa lahko pritrdite s priloženo kabelsko vezico. Sledite navodilom v poglavju "**Čiščenje in vzdrževanje**".

Samodejni izklop

Če ni izpusta pare, se naprava po 10 minutah samodejno izklopi. Takrat se indikator napajanja in druge lučke izklopijo, naprava pa preklopi v stanje pripravljenosti. Za nadaljevanje delovanja ponovno pritisnite stikalo za vklop.

Pravilna postavitev likalnikado parne postaje

Ko likalnik postavljate na parno postajo, se prepričajte, da je pravilno in varno nameščen.

Pravilna postavitev likalnika na podstavek parne postaje

Ko likalnik postavljate na toplotno izolirano stojalo, se prepričajte, da je pravilno in varno nameščen.

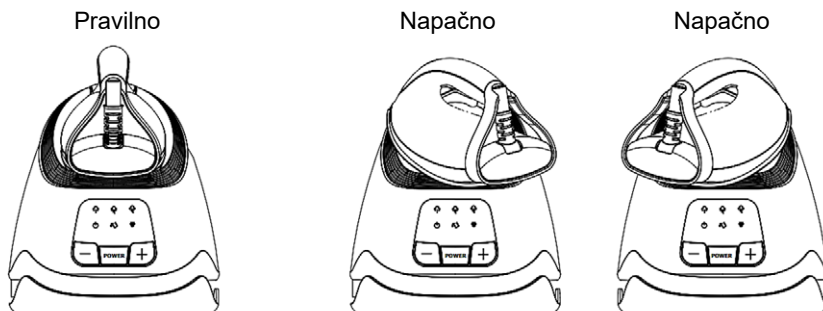

PRED PRVO UPORABO

1. Z likalne plošče likalnika odstranite vse nalepke ali zaščitno folijo.
2. Likalnik segrejte na največtemperaturo in se nekaj minut sprehodite po njejavlažne krpe, da odstranite morebitne ostanke z likalne plošče, pri čemer upoštevajte navodila v poglavju »Likanje s paro«.

POMBE:

Ko napravo uporabljate prvič, lahko zaznate rahel vonj. To je normalno in bo po kratkem času izginilo.

Ko prvič uporabite likalnik, lahko iz likalne plošče uhajajo majhni delci. To je normalno – delci so neškodljivi in bodo po kratkem času prenehali izhajati.

Ko vklopite napravo, lahko vodna črpalka v podnožju parne postaje med ustvarjanjem pare oddaja hrup. To je normalno.

Med segrevanjem likalnika lahko z likalne plošče približno 3 sekunde kaplja majhna količina vode. To je normalno.

UPORABA

Naprava ponuja dva načina likanja: suho likanje in likanje s paro. Za podrobna navodila o uporabi posameznega načina glejte spodnje razlage.

Suho likanje

1. Pritisnite gumb za sprostitev zaklepa likalnika, da likalnik snamete s parne postaje. Likalnik pravilno postavite na toplotno izolirano podnožje parne postaje.
2. Priključite napajalni kabel v stensko vtičnico in pritisnite gumb za vklop na parni postaji. Indikator napajanja se bo prižgal.
3. Izberite želeno nastavitev temperature s pomočjo tipke za uravnavanje jakosti pare '+' ali '-', glede na vrsto tkanine. V tem trenutku bosta indikator izbrane jakosti pare in indikator temperature začela utripati, likalnik pa se bo začel segrevati.
Za izbiro ustrezne temperature glejte poglavji »**Nasveti za likanje**« in »**Tabela temperatur**«.
4. Kada indikator jačine pare (temperature) neprekinjeno svijetli, postignuta je odabrana temperatura i glačalo je spremno za uporabo.

OPOZORILO: *Nikoli ne dotikajte se vroče likalne plošče likalnika, dokler se popolnoma ne ohladi. Ohladi se!*

Likanje s paro

1. Pritisnite gumb za sprostitev rezervoarja za vodo in z ročajem odstranite rezervoar, nato pa ga napolnite z vodo. Pomembna je uporaba prečiščene vode z nizko vsebnostjo kalcija. Po polnjenju rezervoar pravilno namestite nazaj na dno. Največja prostornina rezervoarja za vodo je 1,5 l. Ne prekoračite oznake **MAX** gladine vode.
2. Pritisnite gumb za sprostitev zaklepa likalnika, da likalnik snamete s parne postaje. Likalnik pravilno postavite na toplotno izolirano podnožje parne postaje.

3. Priključite napajalni kabel v stensko vtičnico in pritisnite gumb za vklop na parni postaji. Indikator napajanja se bo prižgal in prikazal se bo privzeti indikator EKO parazačel utripati. Na voljo sta dva načina pare: **Moč pare 1, Moč pare 2 ali Moč pare 3**. Izberite želeno stopnjo pare glede na vrsto tkanine. Preverite, ali je v rezervoarju dovolj vode.
4. Indikator temperature (pripravljenosti za delo) bo utripal, kar pomeni, da se likalnik segreva.
5. Po nekaj minutah bo indikator temperature stalno svetil, kar pomeni, da je dosežena izbrana temperatura. Istočasno bo stalno svetil tudi indikator jakosti pare. Sedaj lahko začnete s parnim likanjem..
6. Rahlo pritisnite parna ročicada sprostite paro iz likalne plošče, nato pa nadaljujte z likanjem oblačila.

OPOMBA: *Med izpuščanjem pare lahko z dna kaplja majhna količina vode, če je temperatura nastavljena na stopnjo 2 ali nižje. To je normalno. Termostat nastavite na višjo temperaturo.*

POZOR:

- (1) Ne dotikajte se vroče likalne plošče likalnika, dokler se popolnoma ne ohladi!
- (2) Nikoli ne usmerjajte pare proti ljudem!
8. Če želite aktivirati funkcijo "**Stop pare**" za odstranjevanje trdovratnih gub, dvakrat zaporedoma pritisnite ročico za paro, da ustvarite močan sunek pare.
9. Po likanju izklopite parno postajo tako, da pritisnete gumb za vklop in ga držite približno 2 sekundi – naprava se bo izklopila in vsi indikatorji bodo ugasnili. Izvlecite vtič iz stenske vtičnice. Likalna plošča likalnika ostane vroča tudi po izklopu. Ne dotikajte se je z rokami – likalnik postavite na parno postajo in počakajte, da se popolnoma ohladi.

ČIŠČENJE IN VZDRŽEVANJE

Pred čiščenjem vedno izključite napravo iz električne vtičnice in počakajte, da se popolnoma ohladi.

1. Vodni kamen in druge obloge z likalne plošče likalnika obrišite z vlažno krpo ali neabrazivnim tekočim čistilom.

OPOMBA: *Za čiščenje tal ne uporabljajte kemikalij, jeklene volne, lesenega orodja ali abrazivnih čistil.likalniki.*

2. Zgornji del likalnika očistite z mehko, vlažno krpo. Obrišite vse kapljice vode z ohišja obrišite s suho krpo.
3. Če naprave dalj časa ne boste uporabljali, izpraznite vodo iz rezervoarja, postavite likalnik na parno postajo in pritisnite **ključavnica "🔒"** kako zagotovo bi ga zaklenila.

OPOMBA: *Celotno parno postajo lahko dvignete tako, da primete za ročaj likalnika, pod pogojem, da je likalnik pravilno pritrjen na parno postajo.*

4. Čiščenje vodnega kamna

Za odstranjevanje oblog vodnega kamna iz notranjega kotla/grelnika parne postaje ravnajte na naslednji nači:

- a) Izključite napajalni kabel iz vtičnice.

OPOZORILO: Da bi se izognili nevarnosti opeklin in nenadnemu izstopu pare iz kotla, preverite, da je naprava popolnoma ohlajena.

- b) Pokrijte vrtljivi čep z brisačo in ga previdno obrnite v nasprotni smeri urinega kazalca, da ga odstranite iz kotla/grelnika.
- c) Popolnoma izpraznite vodo iz kotla parne postaje.
- d) Napolnite kotel s čisto vodo, rahlo pretresite ohišje in ga nato ponovno izpraznite.
- e) Postopek čiščenja ponovite 2–3-krat, da temeljito odstranite obloge.
- f) Po izpraznitvi vode znova privijte čep in postavite ohišje naprave v pokončen položaj.
- g) Kadar naprave dlje časa ne uporabljate, izpraznite rezervoar za vodo, likalnik postavite na toplotno izolacijsko stojalo in ročico za zaklepanje likalnika “” premaknite v položaj “**zaklenjeno**”.

Spodnji del ohišja

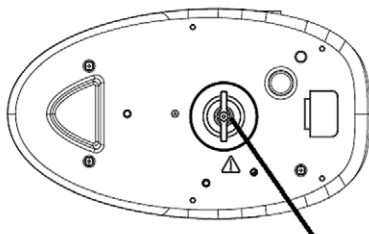

Vrtljivi čep

Shranjevanje in pospravljanje naprave

1. Za shranjevanje parne cevi in napajalnega kabla sledite spodnjim navodilom: najprej prepognite cev na polovico in jo navijte vzdolž utora za navijanje kabla, nato jo pritrdite.
2. Nato pritrdite napajalni kabel s priloženo vezico.

NASVETI ZA LIKANJE

- Vedno preverite, ali ima oblačilo etiketo z navodili za likanje. Vedno upoštevajte navodila na etiketi.
- Likalnik se segreje hitreje, kot se ohladi, zato začnite likati oblačila, ki zahtevajo najnižjo temperaturo, na primer tista iz sintetičnih vlaken.
- Če je tkanina sestavljena iz več vrst vlaken, izberite najnižjo priporočeno temperaturo, ki je primerna za najboljčutljivejša vlakna v sestavi.
- Svilo in druge občutljive tkanine, ki se zlahka lesketajo, likajte na notranji strani.
- Žamet in podobne tkanine, ki hitro postanejo sijoče, likajte v eni smeri z rahlim pritiskom. Med likanjem naj se likalnik vedno premika.
- Tkanine iz čiste volne (100 % volna) lahko likate s paro. Priporočljivo je, da regulator temperature nastavite na tretjo stopnjo in uporabite suho krpo kot podlogo.
- Nikoli ne likajte neposredno čez zadržge, zakovice ali druge kovinske dele na tkanini – to lahko poškoduje likalno ploščo. Likajte okoli takšnih delov.

OPOMBA: Pri likanju volnenih tkanin se lahko na površini pojavi lesk. Priporočljivo je, da oblačilo obrnete narobe in ga likate z notranje strani.

TABELA TEMPERATURE

Nastavitev	Temperatura (°C)	Tkanina
Moč pare 1	70°C-120°C	Acetat Elastan Poliamid Polipropilen
Moč pare 2	120°C -165°C	Cupro Poliester Svila Triacetat Viskoza Volna
Moč pare 3	140°C -210°C	Bombaž Lan

PREVOZ IN POPRAVILO NAPRAV

POZOR: Pazite, da vam naprava ne pade. Če naprava med delovanjem pade in se iz posode razlije voda, jo najprej izključite iz električnega omrežja. Nekateri deli se lahko poškodujejo ali zlomijo, če padejo. V tem primeru mora napravo pred ponovno uporabo pregledati pooblaščen servisni center.

OPOZORILO: Priporočljivo je, da napravo prevažate v originalni embalaži. Plastični deli se lahko zlomijo, če naprava ni pravilno zapakirana, in elektronske komponente se lahko poškodujejo.

Pred kakršnim koli transportom, vzdrževanjem ali popravilom napravo izključite iz električnega omrežja.

SPECIFIKACIJE

Napajalnik	220–240 V	Nastavitev temperature	70~210°C
Pogostost	50/60 Hz	Dimenzije Neto teža	410 x 298 x 234 mm 4,9kg
Sila	2200–2600 vatov	Neprekinjena para Sunek pare	160g 300g
Vodna zmogljivost	1,5 litra	Tlak črpalke	8 Bar
Razred zaščite	Razred I	Poraba: Stanje pripravljenosti: Izklopljeno stanje:	0,35W N/A

ODLAGANJE ELEKTRIČNE IN ELEKTRONSKE OPREME



Izdelki označeni s tem simbolom, kažejo na to, da proizvod spada v skupino električne in elektronske opreme (EE izdelki) in se ne sme odlagati skupaj z gospodinjskimi ali kosovnimi odpadki. Pravilno ravnanje, odlaganje in recikliranje izdelkov preprečuje morebitne negativne učinke na zdravje ljudi in okolja, ki lahko nastanejo zaradi neustreznega odlaganja ali odstranjevanja izdelka. Za več informacij o recikliranju in odstranjevanju tega izdelka se obrnite na vašo lokalno pisarno za odstranjevanje nevarnih odpadkov ali trgovino, kjer ste izdelek kupili.

EU IZJAVA O SKLADNOSTI

Ta naprava je izdelana v skladu z veljavnimi evropskimi standardi in v skladu z vsemi veljavnimi direktivami in predpisi.

EU Izjavo o skladnosti lahko prenesete iz naslednje povezave:

www.msan.hr/dokumentacijaartiklala



VIVAX

Works
best
with
life.



IRS-8015B BGL Infinity

EN

EN
Instruction manual



STEAM STATION

It is important that you read these instructions before using your product and we strongly recommend that you keep them in a safe place for future reference.

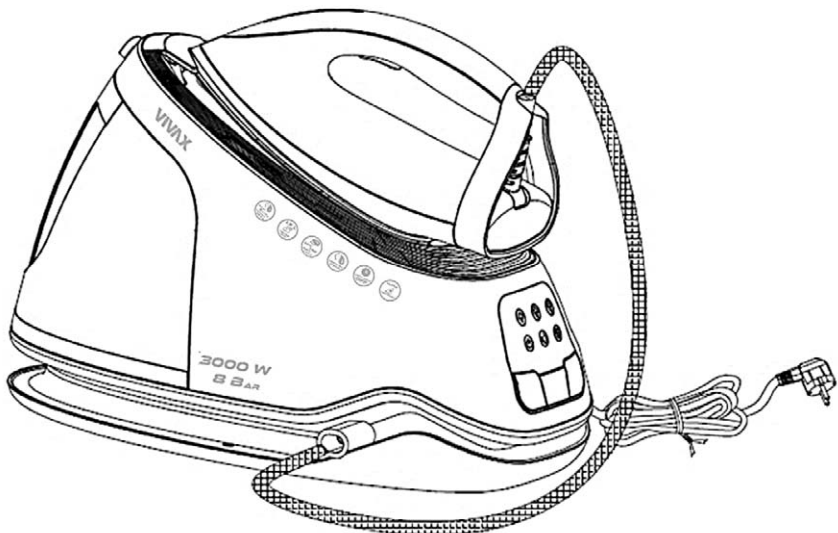

WELCOME!

This device meets the highest standards, innovative technology and high comfort use.

Read these instructions carefully before using your new unit, and keep it carefully.

If you follow the instructions, your new appliances will provide you with many years of good service.

READ CAREFULLY THIS MANUAL AND KEEP THEM FOR FUTURE REFERENCE!

IF YOU SELL OR TRANSFER DEVICE TO OTHER PEOPLE, BE SURE TO INCLUDE THESE INSTRUCTIONS!

IMPORTANT SAFETY INSTRUCTIONS WARNING

 The flash with the symbol of arrowhead, inside an equilateral triangle alerts the user about the presence of a dangerous tension not isolated inside the product which can be sufficiently powerful to constitute a risk of electrocution.

 The point of exclamation inside an equilateral triangle alerts the user about the presence of important operating instructions and maintenance in the document enclosed in the package.

 **CAUTION** 

RISK OF ELECTRIC SHOCK DO NOT OPEN

Do not open the cover. In no case the user is allowed to operate inside the unit. Only a qualified technician from the manufacture is entitled to operate. By ignoring the safety instructions, the manufacturer cannot be hold responsible for the damage.

SAFETY PRECAUTIONS

1. This appliance can be used by children aged from 8 years and above and persons with reduced physical, sensory or mental capabilities or lack of experience and knowledge if they have been given supervision or instruction concerning use of the appliance in a safe way and understand the hazards involved.
2. Children being supervised not to play with the appliance.
3. Children shall not play with the appliance.
4. Cleaning and user maintenance shall not be made by children without supervision.
5. The Iron must not be left unattended while it is connected to the supply mains.
6. The plug must be removed from the socket-outlet before the water reservoir is filled with water.
7. The filling, or decalcifying, or rinsing, or inspection apertures that are under pressure, shall not be opened during use.
8. The iron must be used and rested on a stable surface. When placing the iron on its stand, ensure that the surface on which the stand is placed is stable.
9. The iron is not to be used if it has been dropped, if there are visible signs of damage or if it is leaking.
10. Keep the iron and its cord out of reach of children less than 8 years of age when it is energized or cooling down.
11. While using the iron, do not touch hot surface, hold the iron by the handle only. The soleplate, steam outlets, and accessible surfaces become extremely hot during operation. Contact may cause burns.
12. **Danger of scalding:** Steam is released at high temperature and pressure. Never direct steam at people, animals, or electrical equipment.



13. Pay attention to the surface of the device as it would be hot during and after use. Do not allow cord to touch hot surface. Allow the iron to cool completely before storing.
14. If the supply cord is damaged, it must be replaced by the manufacturer, its service agent or similarly qualified persons in order to avoid a hazard.
15. Never unplug the feed cable from the plug by tugging on the cable. Do not touch the feed cable with wet hands. Never move the appliance by pulling the cord and make sure the cord cannot become entangled.
16. Always disconnect the appliance from the supply if it is left unattended and before assembling, disassembling, cleaning or fill water.
17. This appliance is only to be used for household purposes and only for the purpose it is made for.
18. This appliance is intended for indoor use only.
19. To protect yourself against an electric shock, do not immerse the cord, plug or appliance cabinet in the water or any other liquid.
20. The appliance is not intended to be operated by means of an external timer or a separate remote-control system. Your device must not be used connected to the same power cable or fuse with another device.
21. Only use the appropriate power plug and power socket for this device.
22. Do not use this appliance outdoors, near water, in a wet basement or near a swimming pool. Do not expose the device or power cable to excessive heat or dust, direct sunlight, or humidity.
23. **WARNING:** Switch off the appliance before changing accessories or approaching parts which move in use.
24. If your device will not be used for a long period of time, the device must be unplugged. Store your device in dry and enclosed locations.

25. The use of accessory attachments, not recommended or sold by the appliance manufacturer, may cause hazards.
26. Do not use appliance other than for its intended use.
27. To protect against burns or injury to persons, do not iron or steam fabrics while being worn on the body.
28. To protect against burns or injury to persons, do not direct steam toward the body when ironing.
29. The appliance will produce warning and then turn off automatically if it is operated at an environment with a temperature lower than 0°C.

Electrical connection

Make sure that the voltage (see name plate) and your home power supply match.

The mains plug should only be inserted into a correctly installed 220-240 V ~ 50/60 Hz socket.

No user-serviceable parts inside. Refer servicing to qualified service personnel.

The extension cord should not be allowed to drape over the counter or tabletop where it can be pulled by children or tripped over.

DO NOT IMMERSE POWER CABLE AND CABINET IN WATER OR ANY LIQUID

PARTS NAME

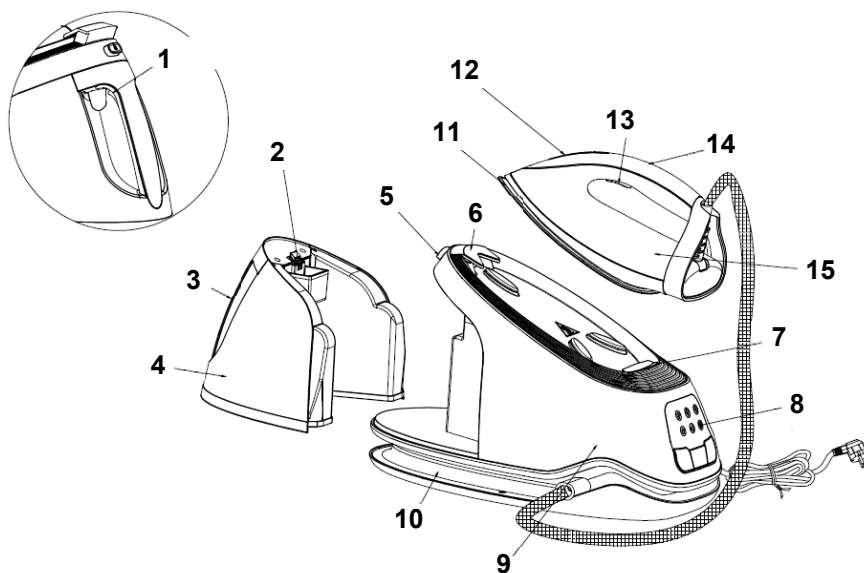

- | | | |
|------------------------------|-----------------------------|---------------------------|
| 1. Water tank release button | 6. Iron lock | 11. Soleplate |
| 2. Filling aperture | 7. Thermal insulation stand | 12. Temperature indicator |
| 3. Water tank handle | 8. Control panel | 13. Steam trigger |
| 4. Water tank | 9. Unit base | 14. Handle |
| 5. Iron lock release button | 10. Cord winding groove | 15. Iron |

CONTROL PANEL

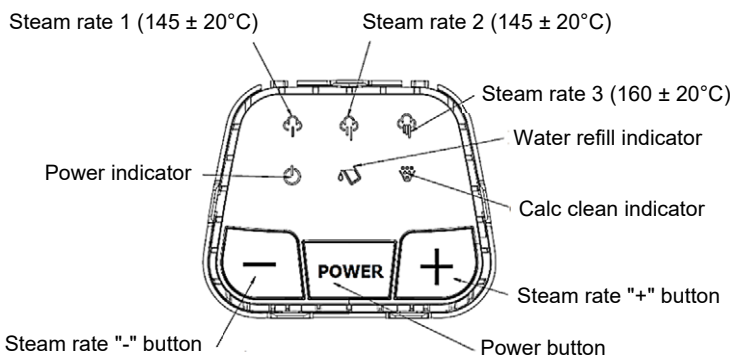

NOTE: Each steam rate is provided with its corresponding temperature.
When ironing, select the proper temperature according to the clothes.

MAIN FUNCTIONS

Power button

Plug in the appliance and press the **Power button**, the power indicator will illuminate the **Steam rate 1** will be selected by default (its indicator will flash). To turn off the appliance, press and hold **Power button** for about 2 seconds, and the appliance will be disconnected from the power supply.

Steam rate control button

Press the Steam rate control button to switch between the **Steam rates 1-3**. A single beep will sound to confirm the change. and the indicator for the selected steam rate will light up steadily

Temperature indicator

While the iron is heating up, the temperature indicator flashes. When the selected temperature is reached, the indicator will remain steadily lit throughout ironing.

Iron lock and Iron lock release button

Before plugging in the appliance, the iron should be unlocked by the Iron lock release button before inserting the plug into the socket. After use please unplug the appliance and put the iron on the thermal insulation stand, and then press the iron lock to lock the iron, This makes it easier and safer to transport the entire unit See the detailed operation as below:

When the iron is locked on the heat insulation stand, press the iron release button "🔓". Now you can remove the iron from the heat insulation stand and start ironing. When the iron lock is unlocked, the iron can be lifted freely and returned to the stand. If the iron lock "🔒" is locked, you should first press the iron lock release button "🔓" to unlock and then the iron can be placed on the heat insulation stand. When the iron is placed on the heat insulation stand, press the iron lock button "🔒" and then the iron will be locked on the heat insulation stand, at which point the whole device can be lifted for convenient carrying.

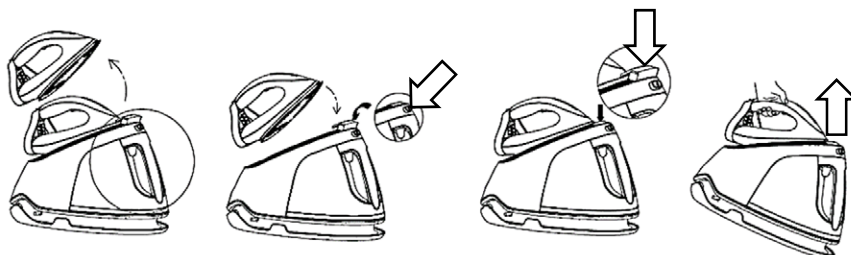

Steam trigger

When the steam is ready for use, gently press the steam trigger, to release continuous steam from the soleplate. When the steam trigger is released, the appliance can be used for dry ironing without steam

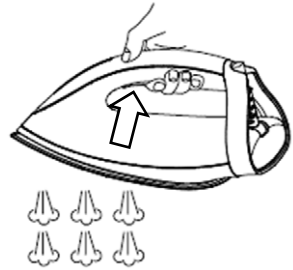

Water tank release button

Press the Water tank release button from the base unit

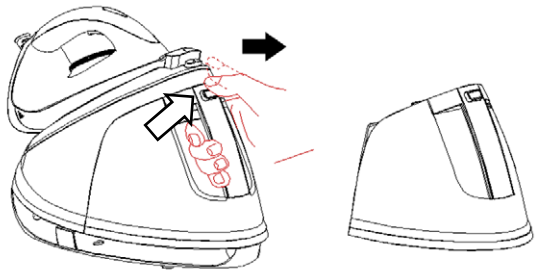

Filling aperture

The refill indicator will illuminate, two beeps will sound, and the steam generator will stop if the water tank is empty.

At this point, remove the water tank, refill it through the filling aperture, and then replace it securely in position. Fill the water tank through the filling aperture. Make sure the water does not exceed the MAX mark on the tank.

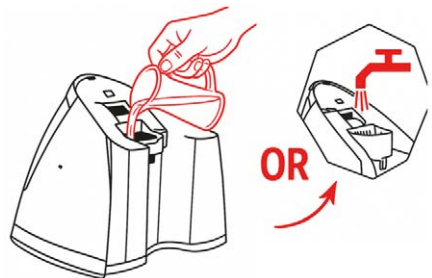

Note:

Do not fill the tank with any liquids other than clean water. If the tap water is very "hard," it is recommended to use a mixture of distilled water and tap water in a 50:50 ratio.

Calc Clean indicator

If the descaling indicator illuminates, the steam generator needs to be cleaned due to mineral deposit buildup. Once the system has removed the deposits, the indicator will turn off.

For instructions, refer to the chapter “**Cleaning and Maintenance.**”.

Steam boost

A Shot of steam can be activated after pressing the steam trigger twice continuously.

Vertical steam

The vertical steam function allows you to remove wrinkles from hanging garments, curtains, drapes, and more.

Cord winding groove

When not in use, the cord can be neatly wound around the cord winding groove and secured with the provided cable tie. Follow the instructions in the “**Cleaning and Maintenance**” section below.”.

Automatic power off

The appliance will switch off automatically if no operation is performed within 10 minutes in standby mode. To restart it, press the Power button again.

Correct placement of iron on the thermal insulation stand

When the iron is put on the thermal insulation stand, ensure it is positioned correctly and securely.

Correct placement

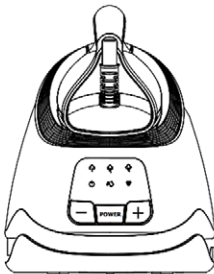

Wrong placement

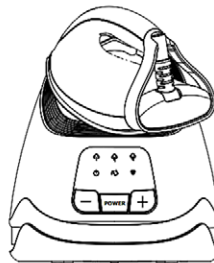

Wrong placement

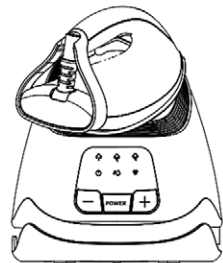

BEFORE FIRST USE

1. Remove any stickers or protective foil from the soleplate.
2. Heat up the iron at the maximum temperature (Steam rate 3) and run it over a piece of damp cloth for several minutes for the purpose of removing any residue on the soleplate according to the section of “Steam ironing”.

NOTES:

It is normal that a slight odor may be emitted from the unit for the first use. This is normal and will disappear shortly.

Some particles may come out of the soleplate when you use the iron for the first time. This is normal; the particles are harmless and stop coming out of the iron after a short while.

After you switch on the appliance, the water pump in the base unit may make a sound while producing steam.

During the heating process of the soleplate, a small amount of water may automatically drip from the soleplate for about 3 seconds, This is normal.

HOW TO USE

The appliance offers two ironing modes. You can use dry ironing and steam ironing. Please refer to the instructions below for detailed usage.

Dry ironing

1. Press the Iron lock release button to unlock the iron. Place the iron on the thermal insulation stand of the base unit.
2. Plug the appliance into a wall outlet and press the Power switch. The power indicator will turn on.
3. Select the desired temperature setting by the **Steam rate control button “+” or “-”**, which is depended on the fabric of garment. At that time, the indicator of the selected steam rate and the Temperature indicator flash, and the iron starts heating.

Refer to **“IRONING TIPS”** and **“ADDITIONAL TABLE”** as below when selecting temperature.

3. When the indicator of the selected steam rate lights solidly, the selected temperature is reached and you can start ironing now.

WARNING: *Never touch hot soleplate at any time before cooling down!*

Steam ironing

1. Press the “Water tank release button” and use the handle to remove the water tank, then fill it with water through the filling aperture. It is recommended to use purified water with low calcium content. After it, replace the water tank properly. The maximum capacity of water tank is 1.5 L, Do not exceed the MAX water level mark.
2. Press the Iron lock release button to unlock the iron.

3. Connect the plug to the wall outlet, press the Power switch and the power indicator lights up, and the indicator of the default Steam rate 1 will flash. Three steam modes are available: Steam rate 1, Steam rate 2 and Steam rate 3. You can select the desired steam rate for each garment depending on the fabric type. Make sure that there is enough water in the water tank.
4. The Temperature indicator flashes and the iron starts heating.
5. After a few minutes, the Temperature indicator will light up steadily, indicating that the soleplate has reached the selected temperature. At the same time, the indicator of the selected steam rate will also light up steadily, and the iron will be ready for ironing garments with steam.
6. Gently press the steam trigger to release steam from the soleplate, and then you can iron the garment with steam.

NOTE: *Some water may drip from the soleplate while spraying steam if the temperature is set at or below the second level. This is normal.*

CAUTION:

- (1) Do not touch hot soleplate at any time before cooling down!
- (2) Never direct steam at people!
7. If you want to activate the “Shot of steam” function to remove tough wrinkles, press the steam trigger twice in quick succession to produce shot of steam.
8. After ironing, press and hold the Power switch for approximately 2 seconds, the appliance will turn off and all indicators will go out. Remove the plug from the wall socket. The soleplate remains hot after use. Do not touch it with your hand, place it on the thermal insulation stand until it cools down completely.

CLEANING AND MAINTENANCE

Before cleaning, always unplug the appliance and let the appliance cool down.

1. Wipe scale or deposits on the soleplate with a damp cloth or a non-abrasive liquid cleaner

NOTE: *Do not use chemicals, steel wool, wooden tools, or abrasive cleaners to scrape the soleplate.*

2. Clean the upper part of iron with a soft damp cloth. Wipe any water droplets on the unit base and the thermal insulation stand with a dry cloth.
3. If the appliance will not be used for an extended period, empty the water in the tank, and put the iron on the thermal insulation stand and then press the iron lock “” to lock the iron well.

NOTE: *The whole steam station iron can be lifted up by grasping the iron’s handle Once properly locked on the thermal insulation stand.*

4. Mineral deposits removal

To remove mineral deposits from the inner steam generator, proceed as follows:

- a) Disconnect Power supply.
WARNING: To avoid a risk of scald, make sure the steam generator has been cooled down completely.
- b) Turn the unit base upside down and place it on a stable, horizontal surface.
- c) Cover the knob with a towel and carefully rotate it to detach.
- d) Drain the steam generator completely.
- e) Refill the steam generator with clean water, then empty it again.
- f) Repeat the cleaning process 2–3 times for thorough removal of deposits.
- g) After drainage, tighten the knob and make the unit base be placed upright again.
- h) When do not use the appliance for a long time, empty the water in the tank, and put the iron on the thermal insulation stand and then press the iron lock “” to lock the iron well.

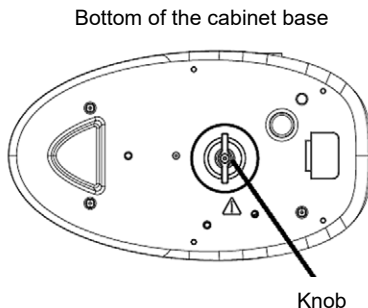

Storage

To store the steam supply hose and power cord, proceed as follows:

1. Fold the steam supply hose in half and wind it around the cord winding groove. Secure it in place.
2. Tie the power cord neatly with a cable tie.



IRONING TIPS

- Always check whether the garment has a label with ironing instructions. Follow these ironing instructions in any case.
- The iron heats up faster than it cools down, therefore, you should start ironing the articles requiring the lowest temperature such as those made of synthetic fiber.
- If the fabric consists of various kinds of fibers, select the lowest recommended temperature suitable for the most delicate fiber.
- Silk and other fabrics that are likely to become shiny should be ironed on their inner side.
- Velvet and other textures that rapidly become shiny should be ironed in one direction with light pressure applied. Always keep the iron moving while ironing.
- Pure wool fabrics (100% wool) may be ironed with the steam iron. Preferably set temperature dial to the third position and use a dry cloth as a mat.
- Never iron directly over zippers or rivets in the fabric. This will damage the soleplate. Iron around any such object.

NOTE: *When ironing woolen fabrics, some shine may appear on the surface. So it is suggested that you should turn the article inside out and iron the reverse side.*

TEMPERATURE TABLE

Setting	Temperature (°C)	Fabric
Steam rate 1	70°C-120°C	Acetate Elastane Polyamide Polypropylene
Steam rate 2	120°C -165°C	Cupro Polyester Silk Triacetate Viscose
Steam rate 3	140°C -210°C	Wool Cotton Flax

TRANSPORT AND SERVICE

CAUTION: Pay attention not to run down the device. If you run down the device during operation, firstly unplug it. Some parts may be broken and device may be damaged during falling, in this case, have device checked by authorized service before operation.

WARNING: Handling and transportation. It is required to perform transportation of device in its own original box. Plastic parts may be broken during Incorrect packaging. Its electrical parts may be damaged.

Unplug It while It is operating for transport, maintenance or repair purposes.

TECHNICAL DATA

Rated voltage	220-240V	Temperature adjusting range	70~210°C
Rated frequency	50-60Hz	Outside measure Weight	410 x 298 x 234 mm 4,9kg
Rated power	2520-3000W	Continuous steam Steam boost	160g 300g
Water capacity	1,5L	Pump pressure (Pump + Boiler heating)	8 Bar
Kind of appliance	Class I	Power consumption: Off mode Standby mode	0,35W N/A

DISPOSAL OF ELECTRICAL AND ELECTRONIC EQUIPMENT



To protect our environment and to recycle the raw materials used as completely as possible, the consumer is asked to return unserviceable equipment to the public collection system for electrical and electronic.

The symbol of the crossed indicates that this product must be returned to the collection point for electronic waste to feed it by recycling the best possible raw material recycling.

By ensuring this product you will prevent possible negative effects on the environment and human health, which could otherwise be caused due to improper disposal of that product. The recycling of materials from this product, you will help to preserve a healthy environment and natural resources.

For detailed information about the collection of EE products contact the dealer where you purchased the product.

EU DECLARATON OF CONFORMITY

This device is manufactured in accordance with the applicable European standards and in accordance with all applicable Directives and Regulations.

EU declaration of conformity can be downloaded from the following link: www.msan.hr/dokumentacijaartikala



MODEL UREĐAJA

SERIJSKI BROJ

DATUM PRODAJE

BROJ RAČUNA PRODAVATELJA

POTPIS I PEČAT PRODAVATELJA

POŠTOVANI!

Zahvaljujemo na kupnji Vivax uređaja i nadamo se da ćete biti zadovoljni odabirom. Ako u jamstvenom roku bude potreban popravak proizvoda, molimo savjetujte se sa ovlaštenim prodavačem koji Vam je proizvod prodao ili nas kontaktirajte na dolje navedene brojeve i adrese. **MOLIMO VAS DA PRIJE UPORABE PROIZVODA PAŽLJIVO PROČITATE UPUTE PRILOŽENE UZ PROIZVOD!**

- Ovim jamstvom M SAN Grupa kao davatelj jamstva u Republici Hrvatskoj jamči besplatan popravak istog u skladu s važećim propisima i u skladu s uvjetima opisanim u ovom jamstvenom listu.
Ovim jamstvom jamčimo da će predmet ovog jamstva raditi bez pogreške uzrokovane eventualnom lošom izradom ili lošim materijalom izrade. Svi, eventualno nastali, kvarovi biti će besplatno otklonjeni u ovlaštenom servisu u jamstvenom roku.
- UVJETI JAMSTVA** Jamstveni rok počinje od dana kupnje proizvoda i traje 12 mjeseci.
- U slučaju kvara na proizvodu koji je predmet ovog jamstva, obvezujemo se da ćemo isti popraviti u najkraćem mogućem roku, a najkasnije u roku od 45 dana. Ako se proizvod ne može popraviti ili se ne popravi u roku od 45 dana, biti će zamijenjen novim. Jamstvo će biti produženo za vrijeme trajanja popravka.
- Jamstvo se priznaje samo uz račun o kupnji, te uz ovaj jamstveni list koji mora biti ispravno popunjen odnosno mora sadržavati datum prodaje, pečat i potpis prodavatelja.
- JAMSTVO NE OBUHVATA**
- Redovnu provjeru, održavanje uz zamjenu dijelova koji se troše normalnom upotrebom, prilagođavanje ili promjene za poboljšanje proizvoda za primjenu koji nisu opisane u tehničkim uputama za korištenje, osim ako je za te preinake predočena suglasnost M SAN GRUPA d.o.o.
- Jamstvo se ne priznaje u sljedećim slučajevima:**
Ako kupac ne predoči ispravan jamstveni list i račun o kupnji.
Ako se kupac nije pridržavao uputa o korištenju proizvoda.
Ako je proizvod otvaran, prepravljan ili popravljan od neovlaštene osobe.
Ako su kvarovi na proizvodu nastali djelovanjem više sile kao što su: udar groma, strujni udari u električnoj mreži elementarne nepogode i slično. Ako su kvarovi nastali oštećivanjem zbog nepropisane upotrebe ili nepravilnim transportiranjem. Ako je kvar nastao pogreškom u sustavu na koji je proizvod priključen.
Ovo jamstvo vrijedi samo za robu kupljenu u Republici Hrvatskoj i na teritoriji Rep. Hrvatske i ne mijenja zakonska potrošačka prava važeća u Republici Hrvatskoj u odnosu na ona koja propisuje proizvođač.
- Izjavu o sukladnosti i presliku izvorne izjave sukladnosti (EU Declaration of Conformity) možete jednostavno preuzeti na našoj internetskoj stranici www.msan.hr/dokumentacija/artikala

Naziv tvrtke davatelja jamstva: **M SAN GRUPA d.o.o., Dugoselska ulica 5, 10372 Rugvica, tel: 01/3654-961**

CENTRALNI SERVIS: MR servis d.o.o, Dugoselska ulica 5, 10372 Rugvica
Tel: +385 1 640 1111 Fax: +385 1 365 4982 E-mail upiti: info@mrsevis.hr
E-mail za prodajne upite: prodaja@mrsevis.hr, Web: www.mrsevis.hr

U slučaju neispravnosti na proizvodu, molimo vas da kontaktirate vašu trgovinu gdje ste kupili proizvod ili servis naveden u ovoj jamstvenoj izjavi.

DATUM PRIMITKA
UREĐAJA NA SERVIS

DATUM POPRAVKA

DATUM PRIMITKA
UREĐAJA NA SERVIS

DATUM POPRAVKA

Grad	Servis	Adresa	Telefon
Bjelovar	ŠARIĆ, obrt za popravak	Matice hrvatske 14d	091 572 2441
Buje-Oprtalj	Elektro servis Šorgo	Šorgi 6	091 424 2958
Čazma	Vreš servis	Franje Vidović 35	043 771 924
Đakovo	Kvaldo	Biskupa Ant. Mandića 29	031 812 455
Daruvar	Tehnoservis Družin	Gundulićeva 11	043 331 003
Dubrovnik	Radan Elektronik centar	Obala Pape Iv. Pavla II 17	020 321 500
Dugo Selo	MR servis d.o.o.	Dugoselska cesta 5	01 6401 111
Karlovac	Servis kućanskih aparata	Šulekova 12	047 413 399
Knin	Elektro servis Vujević	Tvrkova 1	098 818 991
Koprivnica	Kuhar	Ludbreški odvojak 14	048 644 818
Korčula	SAT electronic	Korčulanskih domob. 12	098 243 295
Krapina	Zvonček	Gajeva 28	049 370 990
Križevci	Elektro Babić	Zagorska 86	048 714 219
Kutina	SF Electro	Antuna Mihanovića 25	098 301 801
Lipik	Zandona servis	Tabor 53	098 953 48 71
Makarska	Borić	Ante Starčevića bb	021 611086
Našice	Elkon	Trg Izidora Kršnjavoga 1	031 615 090
Nova Gradiška	Friigo	Josipa J. Strossmayera 18	035 362 299
Novska	Senior i Junior	Ivana Meštrovića 11	044 601 601
Ogulin	Electrico	Podvrh III 10	047 525 777
Pleternica	Elektroservis Čirko	Mile Budaka 38	034 251 666
Požega	Servis Funduk	Osiječka 37	098 256 590
Rijeka	Biomatic	Pehlin 66	051 269 898
Rijeka	E.E.K.A servis	Baštijanova 36	051 228 401
Samobor	Servis HUSTA	Voćarska 2	095 906 0012
Šibenik	Tehno Jelčić d.o.o.	8 Udarne brigade 71	022 217 264
Sisak	ETC servis	22 lipnja 4	044 549 500
Sisak	Servis Kramarić	Ante Starčevića 27	044 549 119
Slavonski Brod	BKS d.o.o.	Josipa J. Strossmayera 29	035 203 101
Split	Andabaka d.o.o.	Gundulićeva 10	021 481 403
Trilj	Pešo d.o.o.	Dubrovačka 1	021 660 162
Trogir	ELGO d.o.o.	Pantan 1	021 881 280
Varaždin	MARKOVIĆ obrt za elektromehaničarske usluge	Krešimira Filića 9	042 210 588
Varaždin	Bi-el	Primorska 20	042 350 765
Vela Luka	Obrt Bage	Obala 3	020 813 564
Velika Gorica	Meštrović	Slavka Kolara 10	01 6226 706
Virovitica	FRUK d.o.o.	Dravska 20	033 553 068
Vukovar	Obrt JAGO	Radnička 63	091 560 0474
Zagreb	Pušić d.o.o.	Vodnjanska 26	01 3028 226
Zagreb-Rugvica	MR Servis d.o.o.	Dugoselska cesta 5	01 640 1111

OSNOVNI PODACI O PROIZVODU (Popunjavanje trgovac)

MODEL UREĐAJA	
SERIJSKI BROJ	
DATUM PRODAJE	
BROJ RAČUNA / FISKALNOG ISEČKA	
POTPIS I PEČAT TRGOVCA	

POŠTOVANI!

Zahvaljujemo Vam na kupovini Vivax proizvoda i nadamo se da ćete biti zadovoljni izborom.

MOLIMO VAS DA PRE UPOTREBE PROIZVODA PAŽLJIVO PROČITATE TEHNIČKU DOKUMENTACIJU I DA SE PRILIKOM UPOTREBE PRIDRŽAVATE PRILožENIH UPUTSTAVA

PRAVA POTROŠAČA NA OSNOVU ZAKONA O ZAŠTITI POTROŠAČA I NESAOBRAZNOSTI PROIZVODA

U skladu sa članom 49 Zakona o zaštiti potrošača (Sl.glasnik 88/2021) roba je saobrazna ako:

- Odgovara opisu koji je dao prodavac i ako ima svojstva robe koju je prodavac pokazao potrošaču kao uzorak ili model,
- Ima svojstva potrebna za naročitu upotrebu za koju je potrošač nabavljao, a koja je bila poznata prodavcu ili mu je morala biti poznata u vreme zaključenja ugovora, te ako ima svojstva potrebna za redovnu upotrebu robe iste vrste,
- Po kvalitetu i funkcionisanju odgovara onome što je uobičajeno kod robe iste vrste i što potrošač može osnovano da očekuje s obzirom na prirodu robe i javna obećanja o posebnim svojstvima robe data od strane prodavca, proizvođača ili njihovim predstavnika, naročito ako je obećanje učinjeno putem oglasa ili na ambalaži robe.

Ako isporučena roba nije saobrazna ugovoru (član 51 Zakona o zaštiti potrošača), potrošač ima pravo da zahteva od prodavca da otkloni nesaobraznost, bez naknade, opravkom ili zamenom, odnosno da zahteva odgovarajuće umanjeње cene ili da raskine ugovor u pogledu te robe.

Potrošač na prvom mestu, može da bira između zahteva da se nesaobraznost otkloni opravkom ili zamenom.

Ako otklanjanje nesaobraznosti u skladu sa stavom 2. ovog člana, nije moguće ili ako predstavlja nesrazmerno opterećenje za trgovca, potrošač može da zahteva umanjeње cene ili da izjavi da raskida ugovor.

Ne srazmerno opterećenje za trgovca u smislustava 3. ovog člana, javlja se ako u poređenju sa umanjeњem cene i raskidom ugovora, stvara preterane troškove, uzimajući u obzir:

1) Vrednost robe koju bi imala da je saobrazna ugovoru;

2) Značaj saobraznosti u konkretnom slučaju;

3) Da li se saobraznost može otkloniti bez značajnijih neugodnosti za potrošača.

Potrošač ima pravo da zahteva zamenu, odgovarajuće umanjeње cene ili da raskine ugovor zbog istog ili drugog nedostatka saobraznosti koji se posle prve opravke pojavi, a ponavna opravka je moguća samo uz izričitu saglasnost potrošača.

Svaka opravka ili zamena se mora izvršiti u primerenom roku i bez značajnijih neugodnosti za potrošača, uzimajući u obzir prirodu robe i svrhu zbog koje ju je potrošač nabavio.

Sve troškove koji su neophodni da bi se roba saobrazila ugovoru, a naročito troškovi rada, materijala, preuzimanja i isporuke, snosi trgovac.

Potrošač ima pravo da raskine ugovor, ako ne može da ostvari pravo na opravku ili zamenu, odnosno ako trgovac nije izvršio opravku ili zamenu u primerenom roku ili ako trgovac nije izvršio opravku ili zamenu bez značajnijih nepogodnosti za potrošača.

Ako se nesaobraznost pojavi u roku od šest meseci od dana prelaska rizika na potrošača, potrošač ima pravo da bira između zahteva da se nesaobraznost otkloni zamenom, odgovarajućim umanjeњem cene ili da izjavi da raskida ugovor.

Ako se nesaobraznost pojavi u roku od šest meseci od dana prelaska rizika na potrošača, otklanjanje nesaobraznosti moguće je opravkom uz izričitu saglasnost potrošača.

Potrošač ne može da raskine ugovor ako je nesaobraznost robe nezatna. Prava navedena u stavu 1. ovog člana, ne utiču na pravo potrošača da zahteva od trgovca naknadu štete koja potiče od nesaobraznosti, u skladu sa opštim pravilima o odgovornosti za štetu.

Prodavac je odgovoran za nesaobraznost robe ugovoru koja se pojavi u roku od dve godine od dana prelaska rizika na potrošača.

Ako nesaobraznost nastane u roku od šest meseci od dana prelaska rizika na potrošača, pretpostavlja se da je nesaobraznost postojala u trenutku prelaska rizika, osim ako je to u suprotnosti sa prirodom robe i prirodom određene nesaobraznosti.

Potrošač može da izjavi reklamaciju usmeno na prodajnom mestu gde je roba kupljena, odnosno drugom mestu koje je određeno za prijem reklamacija, telefonom, pisanim putem, elektronskim putem, odnosno na trajnom nosaču zapisa, uz dostavu računa na uvid ili drugog dokaza o kupovini (kopija računa, slip i sl.)

Prodavac je dužan da potrošaču izda pisanu potvrdu ili elektronskim putem potvrdi prijem reklamacije, odnosno saopšti broj pod koim je zavedena njegova reklamacija u evidenciji primljenih reklamacija.

Prodavac je dužan da bez odlaganja, a najkasnije u roku od osam dana od dana prijema reklamacije, pisanim ili elektronskim putem odgovori potrošaču na izjavljenu reklamaciju. Odgovor prodavca na reklamaciju potrošača mora da sadrži odluku da li prihvata reklamaciju, izjašnjenje o zahtevu potrošača i konkretan predlog i rok za rešavanje reklamacije. Rok ne može da bude duži od 15 dana, odnosno 30 dana za tehničku robu i nameštaj, od dana podnošenja reklamacije.

Prodavac je dužan da postupi u skladu sa odlukom, predlogom i rokom za rešavanje reklamacije, ukoliko je dobio prethodnu saglasnost potrošača.

Rok za rešavanje reklamacije prekida se kada potrošač primi odgovor prodavca iz stava 9. člana 55 Zakona o zaštiti potrošača i počinje da teče iznova kada prodavac primi izjašnjenje potrošača. Potrošač je dužan da se izjasni na odgovor prodavca najkasnije u roku od tri dana od dana prijema odgovora prodavca. Ukoliko se potrošač u propisanom roku ne izjasni, smatraće se da nije saglasan sa predlogom prodavca.

Ukoliko prodavac iz objektivnih razloga nije u mogućnosti da udovolji zahtevu potrošača u roku koji je dogovoren, dužan je da o produžavanju roka za rešavanje reklamacije obavesti potrošača i navede rok u kome će je rešiti, kao i da dobije njegovu saglasnost, što je u obavezi da evidentira u evidenciji primljenih reklamacija. Produžavanje roka za rešavanje reklamacija moguće je samo jednom.

Ukoliko prodavac odbije reklamaciju, dužan je da potrošača obavesti o mogućnosti rešavanja spora vansudskim putem i o nadležnim telima za vansudsko rešavanje potrošačkih sporova.

Nemogućnost potrošača da dostavi prodavcu ambalažu robe ne može biti uslov za rešavanje reklamacije niti razlog za odbijanje otklanjanja nesaobraznosti. Trgovac je dužan da Vam odmah, a najkasnije u roku od osam dana od prijema reklamacije odgovori na podneti zahtev i predloži rešavanje reklamacije u skladu sa važećim zakonom.

Ukoliko prodavac usmeno izjavljenu reklamaciju reši u skladu sa zahtevom potrošača prilikom njenog izjavljivanja, nije dužan da potrošaču dostavi potvrdu o primljenoj reklamaciji niti da dostavlja odgovor na reklamaciju.

**Uvoznik i distributer: KIM-TEC d.o.o. Beograd, MB 17586491
Viline Vode bb, Slobodna zona Beograd L12/3, Beograd**

OBAVEZE POTROŠAČA

1. Da se pridržava priloženog uputstva za upotrebu i pravilnika o upotrebi proizvoda..
2. Da se eksploatacija uređaja vrši u skladu sa uputstvima navedenim u pripadajućoj tehničkoj dokumentaciji.
3. Da obezbedi odgovarajuće uslove u kome će uređaj biti smešten:
 - Temperatura vazduha od 10°C do 40°C., Relativna vlažnost vazduha od 10 do 90%
 - Zaštita od direktnog sunčevog zračenja, Zaštita od prašine i kondenzacije
 - Zaštita od raznih vrsta elektromagnetnih zračenja
4. Da obezbedi stabilan izvor mrežnog napajanja (varijacije napona max. 10%, varijacije učestanosti max. 30%).
5. Da obezbedi uzemljenu elektroinstalaciju kako bi se izbegle razlike potencijala.
6. Da po mogućnosti sačuva i dostavi priloženu tehničku dokumentaciju u roku trajanja reklamacionog roka.
7. Da instalaciju / servis proveri isključivo ovlašćenim licima kao i da pazi da ne ošteti kontrolnu nalepnicu.

IZJAVA UVOZNIKA / DISTRIBUTERA

1. Proizvodi imaju propisane, odnosno deklarisanе karakteristike kvaliteta.
2. Proizvod će ispravno funkcionisati ako se korisnik pridržava uputstva iz priložene tehničke dokumentacije.
3. Trgovac je dužan da vodi računa o ispravnom popunjavanju i overi osnovnih podataka o proizvodu iz ovog lista.
4. Proizvođači definišu kao potrošni materijal proizvode / delove proizvoda kao što su toneri, ketridži, glave ink jet štampača, valjci za povlačenje, mehanizam za transport papira, baterije, lampice i sve ostalo slično navedenom, a shodno izjavi proizvođača.

**Centralni servis: KIM-TEC d.o.o., Viline vode bb, Slob. zona Bg, Beograd
Tel: 011/33 13 568 , E-mail: servis@kimtec.rs**

DATUM PRIJEMA UREĐAJA NA SERVIS		
DATUM POPRAVKE		
DATUM PRIJEMA UREĐAJA NA SERVIS		
DATUM POPRAVKE		

Centralni servis: KIM-TEC d.o.o., Viline vode bb, Slob. zona Bg, Beograd

Tel: 011/3313-568 , E-mail: servis@kimtec.rs

Mesto	Servis	Adresa	Telefon
Apatin	ZR Elektra	Juke Kolaka 53	063/8225-294
Bačka topola	Elektromont-BŽ	Košut Lajoša 59	024/716-320 060/3139-565
Bačka topola	K&K Elektro	Lenjinova 75	069-1070-411
Bečej	G2 servis	Holo Ferencza 70	021/6910-505 063/8363-776
Beograd	Elektrowelt Servis d.o.o.	Bulevar Oslobođenja 229	011/2650-590 063/1067-067
Bor	Elektron SC	Treći Oktobar 39b	030/427-031 061/7154-178
Gornji Milanovac	SZTR "Frigoservis"	Voj. Milana Obrenovića 35	032/711-524 064/1274-269
Jagodina	FM elektro	Kneza Lazara L1,lok.7	064/3612-816
Kikinda	SD Elektro Kikinda	Kralja Petra Prvog 88	063/8015-779
Kragujevac	Exclusive Jelena	Kneza Mihaila 89	034/360-630
Kragujevac	Fokus	Ljubiše Bogdanovića 14	034/314-400 065/3144-004
Kragujevac	Mega Frigo	Vladimira Rolovića 30	064/9756-126
Kragujevac	Sevis Cool	Kneza Mihajla 52/a	063/8136-351
Kragujevac	Sloboda-cherry	Kneza Mihaila 89	034/360-630 066/6360-630
Kraljevo	Servis Rade Končar	Radničkog bataljona 23	036/375-151 063/443-510
Kruševac	Frigo elektro Milenkovic	Kosovska 166	037/490-565 062/1643-266
Kruševac	SBT ELGOR	Kralja Petra prvog 105	037/456-160 037/456-149
Leskovac	GMS Frigoterm	Kopaonička 7	065/2812-620
Leskovac	Servis EL	Cara Lazara 27/17	016/250-778 064/1749-509
Loznica	S.Z.R. Univerzal	Vojvode putnika 7	015/873-692 9521-064/8568-206
Mionica	Servis bele tehnike SBT	Selo Dučić gornja Toplica	014/66-330 063/8649-810
Mladenovac	Servis bele tehnike NIP	Radomira Marića 25 Rajkovac	063/8016-378
Negotin	Servis bele tehnike P.N.	Stefanije Mihajlović br.19	019/549-645 064/0023-700
Niš	Ekran	Đerdapska 63	018/530-525
Niš	Frigomark	Subotička 12	018/575-090 064/2869-648

Niš	Frigomarket promet	Jovana Ristića 55	065/8967-347 0230/81-284 063/539-720
Novi Kneževac	Elektroservis	Zmaj Jovina 67	064/1143-903
Novi sad	Friigo-Milan szr Milan Lužaić pr	Ljubena Karavelova 17	061/1446-442 069/2340-736
Obrenovac	TV Servis Obrenovac	Kralja Milutina 23b	064/4491-955
Odžaci	Mile begić PR Servis bele teh. I klima uređ. Elmir	Železnički red 25	013/370-101 063/472-524
Pančevo	Servis Ratković	Semberijska 14	010/311-141 063/8220-748
Pirot	Eko mraz	Dragoljuba Milenkovića 28	012/541-175 060/6410-766
Požarevac	Agatel d.o.o.	Nemanjina 11	027/325-466 062/560-270
Prokuplje	Solon	Kruševačka 10	063/7747-441
Smederevska Palanka	Marinko majstor	Srpskog ustanka 123/2	025/302-339 063-554-082
Sombor	Servis Dale	Miladina i Nikole Kunca 7	025/450-397 063/7732-675
Sombor	ZTKR Elektron-M	Nikole Vukičevića 5/2	063/544-822
Srbobran	Elektroservis Peđa SZTR	Miladina Jocića 18	022/617-890 064/1237-670
Sremska Mitrovica	Friigo i elektro servis Delta Plus	Fruškogorska 25	060/6606-891
Stara Pazova	Sistem plus	Zmaj Jovina 15	024/523-765 063/519-505
Subotica	WM servis	Ruzmarina 2 ; PJ Frankopanska 36	015/319-530 063/346-222
Šabac	Central service d.o.o.	Prote Smiljanića 52	015/344-997
Šabac	ZTR Obradović	Kralja Milana 47a	037/714-393 063/658-203
Trstenik	Radan Pantelić PR Popravka električnih uređaja	Miodraga Lukovica 37	014/226-964
Valjevo	Friigo-elektro servis	Čegarska 11	013/2824-126 064/5403-280
Vršac	R.Z.P.K.A.I Trgovina Beoservis	Svetozara Miletića 84	019/463-047 063-485-875
Zaječar	Milenković servis Obod 2	Kursulina 20	064/2674-400
Zrenjanin	RadivojGagić PR servis Gagić	Rade Trnića 31	063/515-562
Zrenjanin	Zdravko Petrović PR Servis bele tehnike	Bačka 130	

GARANTNI LIST

VIVAX

BiH**MODEL****SERIJSKI BROJ****DATUM PRODAJE****BROJ RAČUNA****PRODAVATELJ****POTPIS I PEČAT PRODAVATELJA**

POŠTOVANI!

Zahvaljujemo na kupnji Vhrax uređaja i nadamo se da ćele biti zadovoljni odabirom. Ako u garantnom roku bude potreban!

GARANCIJSKA IZJAVA

1. Ovom garancijom garantira proizvođač proizvoda, preko KIM TEC d.o.o., kao uvoznika i davatelja garancije u Republici Bosni i Hercegovini besplatan popravak istog u skladu s važećim propisima i u skladu s uvjetima opisanim u ovom garantnom listu. Ovom garancijom garantiramo da će predmet ove garancije raditi bez greške uzrokovane eventualnom lošom izradom i lošim materijalom izrade. Svi eventualno nastali kvarovi biti će besplatno otklonjeni u ovlaštenom servisu u garantnom roku.

UVJETI GARANCIJE:

Garantni rok počinje teći od dana kupnje proizvoda i traje 12 mjeseci.

2. U slučaju kvara na proizvodu koji je predmet ove garancije, obavezujemo se da ćemo isti popraviti u najkraćem mogućem roku, a najkasnije u roku od 30 dana. Ako se proizvod ne može popraviti ili se ne popravi u roku od 30 dana, biti će zamijenjen novim. Ako popravak proizvoda traje duže od 10 dana, garancija se produžuje za vrijeme trajanja popravka.

3. Garancija se priznaje samo uz račun o kupnji, te uz ovaj garantni list koji mora biti ispravno popunjen odnosno mora sadržavati datum prodaje, pečat i potpis prodavatelja.

4. Davalac garancije osigurava servis i rezervne dijelove 7 godina od datuma kupnje.

GARANCIJA NE OBUHVATA:

5. Redovnu provjeru, održavanje uz zamjenu dijelova koji se troše normalnom upotrebom. Prilagođavanje ili promjene za poboljšanje proizvoda za primjenu koji nisu opisane u tehničkim uputama za korištenje, osim ako je za te preinake predočena suglasnost KIM TEC d.o.o.

6. Garancija se ne priznaje u sljedećim slučajevima:

- Ako kupac ne predoči ispravan garantni list i račun o kupnji. Ako se kupac nije pridržavao uputa o korištenju proizvoda. Ako je proizvod otvaran, prepravljan ili popravljan od neovlaštene osobe.
- Ako su kvarovi na proizvodu nastali djelovanjem više sile kao što su: udar groma, strujni udar u eletoričnoj mreži, elementarne nepogode i slično. Ako su kvarovi nastali oštećivanjem zbog nepropisane upotrebe ili nepravilnim transportiranjem. Ako je kvar nastao greškom u sustavu na koji je proizvod priključen.

7. Ovaj garantni list ne mijenja zakonska potrošačka prava važeća u Bosni i Hercegovini u odnosu na ona koja propisuje proizvođač.

Naziv tvrtke davatelja jamstva : KIM TEC d.o.o., Poslovni Centar 96-2, 72250 Vitez, tel: 030/718-800,

fax: 030/718-897, e-mail: servis@kimtec.ba

EU Izjava o sukladnosti dostupna je na stranici: www.msan.hr/dokumentacijaartikala

**DATUM SPREJEMA
NAPRAVE V SERVIS****DATUM POPRAVILA****DATUM SPREJEMA
NAPRAVE V SERVIS****DATUM POPRAVILA****DATUM SPREJEMA
NAPRAVE V SERVIS****DATUM POPRAVILA**

Centralni servis: **KIM TEC d.o.o., Poslovni centar 96-2, 72250 Vitez**

Tel: 063 690497, Fax: 030/718-897, E-mail: servis@kimtec.ba

Radno vrijeme: pon-pet: 8:30 – 17:00h

Grad	Servis	Adresa	Telefon
Banja Luka	SLOBODA SOD	Milice Stojadinović S.6	065/523-658 051/438-908
Banja Luka	Servis Preradović	Oplenačka br.2.	051 280 500 051 280 505
Banja Luka	MCT elektronik d.o.o.	Obiličeva 4 Trn	051 508 080
Banja Luka	ELEKTRONIK Servis s.p. Rosić	Zemunska 6	051/354-802
Bihać	Elektronik d.o.o.	Trg Slobode 8	037/222-626
Bijeljina	SZR RTV SERVIS TM-ELEKTRONIKA	Galac 140	055 207 294
Bijeljina	ELKOS	Vojvode stepe 10A	065 209 009
Bijeljina	Elektro servis ZTR	Dimitrija Tucakovića 160	055 243 900 065/517-553
Brčko	ELEKTRO SERVIS RAIN	Brače Ćuskića 24	065 621 645 049 214 780
Brčko	GOJA	Uzunovića 34	049 214 788 066 451 821
Brčko	MD MONTEL d.o.o.	Brače Ćuskića	065/532 001
Cazin	UNIVERZAL elektro obrt	Gen. Izeta Nanića	037 511 590 061 794 935
Cazin	Euro-plac d.o.o.	Lojnička bb	061 786 860
Doboj	EM-elektronik	Kralja Aleksandra 211	066 804 663
Derвента	Elin-M s.p.	1.maja br. 111	053 971 270, 065/478-903
Gračanica	Dinnet d.o.o.	Kamenica bb	062 346 289
Gradačac	Elektroservis HIDO	H.K. Gradašćevića 110	061 103 900 061 178 431
Gradiška	ZR "Frigoelektro"	5. Kozarske brigade 11	066 488 479
Gradiška	Perić szr s.p. Zdravko Perić	Gradiške brigade bb	051 816 238
Kotor Varoš	SDM servis	Stefana Nemanje bb	065 587-740 065 848 542
Konjic	ZR"ELEKTRON"	Varda 30	061 153 988
Livno	Eurolux d.o.o.	Obrtnička bb	063 330 488
Ljubuški	Elektroservis	Veljaci bb	063 372 605
Mostar	ELEKTRO FRIGO LERIĆ tr	Šehovina 26	063 316 712 036 577 407
Mostar	PC centar d.o.o.	Kralja Tvrtka 5	036 313 110

Posušje	DIGITREND d.o.o.	Vukovarska bb	039 680 920
Prijedor	Klima San	Boška Buhe 12	065 585 969
Rogatica	Elektromehanika	Zanatski trg br.1	065 341 135
Sarajevo	OR RTV SERVIS EURO	Butmirska br.7	033 610 000
Sarajevo	Per Aspera	Zagrebačka 4C	033 222 234
Tešanj	Elektronik TV servis	Nisima Albaharija 1	061 153 307
Tešanj	Mepromex	Lepenica	032 662 795
Trebinje	Elektro-Mehan. Milojević s.p.	Zasad bb	065 691419 059 260 694
Travnik	Elektro servis Agić	Mehmed Paše Kukavice	061 326 756
Tuzla	Euroline d.o.o.	Stupine 37	061 101 717 035 276 228
Tuzla	Frigo Servis	Nesiba Malkića 6	061 724 026
Vitez	ELTIH s.z.r.	Stjepana Radića 78	063 333 401
Vitez	Kim Tec-Servis d.o.o.	Poslovni centar 96-2	030 718 844
Visoko	Mualvis d.o.o.	Ibrahima Hodžića 2	061 146 238
Zenica	BES-CENTAR	Bulevar Kulina Bana 33	032 442 780 061 791 341
Zenica	Intercom	Vrandučka 71b	032 446 580
Zenica	Dr Elfix	Zmaja od Bosne bb	062 402 040

OSNOVNI PODACI O PROIZVODU (Popunjava trgovac)

MODEL UREĐAJA

SERIJSKI BROJ

DATUM PRODAJE

BROJ RAČUNA / FISKALNOG ISJEČKA

POTPIS I PEČAT TRGOVCA

POŠTOVANI!

Zahvaljujemo na kupovini Vivax uređaja i nadamo se da ćete biti zadovoljni izborom. Ako u periodu u kojem imate pravo na reklamaciju bude potreban popravak proizvoda, molim savetujte se sa ovlašćenim prodavačem koji Vam je proizvod prodao i/ili nas kontaktirajte na dolje navedene brojeve i adrese.

MOLIMO VAS DA PRIJE UPOTREBE PROIZVODA PAZLJIVO PROČITATE TEHNIČKU DOKUMENTACIJU I UPUTSTVA KOJI SU PRILOŽENI UZ PROIZVOD!!

1. Ovom izjavom o saobraznosti proizvođač proizvoda, preko KIM TEC CG d.o.o., kao uvoznika i davaoca prava u Crnoj Gori besplatan popravak istog u skladu s vazećim propisima i u skladu s uslovima opisanim u ovoj izjavi o saobraznosti. Ovom izjavom o saobraznosti ističemo da će predmet ovog prava raditi bez greške uzrokovane eventualnom lošom izradom i lošim materijalom izrade. Svi eventualno nastali kvarovi biće besplatno otklonjeni u ovlašćenom servisu u predviđenom roku za reklamaciju.

2. **USLOVI REKLAMACIJE:** Rok za reklamaciju počinje teći od dana kupovine proizvoda i traje 24 meseca.

3. U slučaju kvara na proizvodu koji je predmet reklamacije, obavezujemo se da ćemo isti popraviti u najkraćem mogućem roku, a najkasnije u roku od 15 dana. Ako se proizvod ne može popraviti ili se ne popravi u roku od 15 dana, biće zamijenjen novim.

4. Pravo na reklamaciju se priznaje uz fiskalni račun o kupovini, ili uz ovu izjavu o saobraznosti koji mora biti ispravno popunjen odnosno mora sadržati datum prodaje, pečat i potpis prodavca.

5. Nakon isteka roka za saobraznost potrošaču će biti obezbijeđen servis i snadbijevanje rezervnim djelovima u skladu sa vazećim zakonskim propisima.

6. PRAVO NA REKLAMACIJU NE OBUHVATA

Redovnu proveru, održavanje uz zamjenu dijelova koji se troše normalnom upotrebom. Prilagođavanje ili promjene za poboljšanje proizvoda za primjenu koje nijesu opisane u tehničkim uputstvima za korišćenje, osim ako je za te promjene predočena saglasnost KIM TEC CG d.o.o.

7. PRAVO NA REKLAMACIJU SE NE PRIZNAJE U SIJEDEĆIM SLUČAJEVIMA:

- Ako kupac ne priloži ispravan reklamni list ili račun o kupovini.
- Ako se kupac nije pridržavao uputstva o korišćenju proizvoda.
- Ako je proizvod otvaran, prepravljan ili popravljan od neovlaštene osobe.
- Ako su kvarovi na proizvodu nastali djelovanjem više sile kao što su: udar groma, strujni udaru u električnoj mreži elementarne nepogode i slično.
- Ako su kvarovi nastali oštećivanjem zbog nepropisane upotrebe ili nepravilnim transportovanjem.
- Ako je kvar nastao greškom u sistemu na koji je proizvod priključen.

Ova izjava o saobraznosti ne mijenja zakonska potrošačka prava važeća u Crnoj Gori u odnosu na ona koja propisuje proizvođač. **Naziv davaoca izjave o saobraznosti:** Kim Tec CG d.o.o., Čemovsko polje bb, 81000 Podgorica, Crna Gora.

CENTRALNI SERVIS (CALLCENTER): Kim Tec CG d.o.o., Čemovsko Polje bb, 81000 Podgorica

Tel: 020/608-251, E-mail za opšte upite: servis@kimtec-cg.com

DATUM PRIJEMA
UREĐAJA U SERVIS

DATUM POPRAVKE

DATUM PRIJEMA
UREĐAJA U SERVIS

DATUM POPRAVKE

ГАРАНТЕН ЛИСТ

VIVAX

MK

МОДЕЛ НА УРЕД

СЕРИСКИ БРОЈ

ДАТУМ НА ПРОДАЖБА

БРОЈ НА СМЕТКА

НАПРОДАВАЧОТ

ПОТПИС И ПЕЧАТ НА ПРОД.

ПОЧИТУВАНИ!

Ви благодариме што купивте уред на VIVAX и се надеваме дека сте задоволни со изборот. Доколку во текот на гарантниот рок се јави повреда од поправка на производот, побарајте совет од продавачот кој ви го продал производот или контактирајте со нас на долунаведените броеви и адреси. **ВЕ МОЛИМЕ ПРЕД УПОТРЕБА НА ПРОИЗВОДОТ ВНИМАТЕЛНО ДА ГИ ПРОЧИТАТЕ УПАТСТВАТА ПРИЛОЖЕНИ КОН ПРОИЗВОДОТ!**

1. Со оваа гаранција производителот на производот, преку ПАКОМ КОМПАНИ д.о.о.е.л како утваник и извршител на гаранцијата во Република Македонија, гарантира бесплатна шшравка согласно важечките прописи и условите наведени во овој гарантен лист. Со оваа гаранција Ви гарантираме дека предметот на гаранцијата ќе работи без грешки предизвикани од можно лоша изработка и употреба на лонш материјал и заизработка. Ситевакви дефекти ќе бидат бесплатно поправени од овластениот сервис на гарантниот рок.

ГАРАНТНИ УСЛОВИ:

2. Гарантниот рок започнува да тече од денот на купувањето на производот и трае **24 месеци**.

3. Во случај на појава на дефект кај производот кој е предмет на оваа гаранција се обврзуваме дека ќе го поправиме во најкраток можен рок, а најдоцна во рок од 30 работни дена. Ако производот не може да се поправи или не биде поправен во рок од 30 работни дена ќе биде заменет со нов. Ако поправката на производот трае подолго од 10 дена, гаранцијата се продолжува за времетраење од 30 дена од денот на поправката.

4. Гаранцијата се признава само со приложување сметка за купување и со овој гарантен лист кој мора да биде исправно пополниет од продавачот односно мора да содржи датумот на продажба, печат и потпис на продавачот.

5. Извршителот на гаранцијата обезбедува сервис и резервни делови 7 години од датумот на купување,

ГАРАНЦШТА НЕ ОПФАКА:

6. Редовни проверки, одржување и замена на нотрошни материјали. Прилагодувања или промени за подобрување на производот за намени кои не се онишани во техничките упатства за употреба, освен ако за тие промени не се согласил увозникот ПАКОМ КОМПАНИ д.о.о.е.л

ГАРАНЦИЈАТА НЕ СЕ ПРИЗНАВА ВО СЛЕДНИВЕ СЛУЧАИ

- Ако купувачот не приложи исправен гарантен лист и сметка.
- Ако купувачот не се придржувал до упатствата за употреба на производот.
- Ако производот бил отворан, преправан или поправан од неовластени лица.
- Ако дефектите кај производот биле предизвикани од виши сили, како удар од гром, струен удар во електричната мрежа, елементарни непогоди и сл.
- Ако дефектите настанале поради непрописна употреба или неправилен транспорт.
- Ако дефектот настанал поради грешка на системот кон кој бил приклучен производот.

Оваа гаранција не ги менува законските права кои што важат во Република Македонија во однос на правата што ги пропишува производот. **Изјава:** Потрошувачот ги има законските права кои произлегуваат од националното законодавство кое ја регулира продажбата на производите и дека овие права не се загрозени со гаранцијата.

Централен сервис:

ПАКОМ Сервис, Ул Вангел Нечевски бр 43, 1000 Скопје

Тел.: 02/3202 842, 02/3202 841, 02/3202 840

Факс: 02 3202 892 www.pakom.com.mk, www.vivax.com

ДАТУМ НА ПРИЕМ НА
УРЕДОТ ВО СЕРВИС

ДАТУМ НА ПОПРАВАЊЕ

ДАТУМ НА ПРИЕМ НА
УРЕДОТ ВО СЕРВИС

ДАТУМ НА ПОПРАВАЊЕ

ДАТУМ НА ПРИЕМ НА
УРЕДОТ ВО СЕРВИС

ДАТУМ НА ПОПРАВАЊЕ

ДАТУМ НА ПРИЕМ НА
УРЕДОТ ВО СЕРВИС

ДАТУМ НА ПОПРАВАЊЕ

ДАТУМ НА ПРИЕМ НА
УРЕДОТ ВО СЕРВИС

ДАТУМ НА ПОПРАВАЊЕ

СПИСОК НА СЕРВИСИ

VIVAX

MK

Град	Сервис	Адреса	Телефон	Е-пошта
Скопје	Балша Сервис	Втора Македонска Бригада 80	070 220 754	servis.balsha@yahoo.com
Скопје Куманово	Конде НК	Горно Соње 6/19	077 752 011	robertaleksandra@gmail.com
Куманово	Мулти Шоп Иги	Пионерска 13	031 413 400	multishopigi@gmail.com
Шутино	Пако Сервис	Косовска 105	070 720 709	dejandimov112@gmail.com
Кавадарци	Далас Експрес	Вишешница 6	070 218 213	servis_ekspert@yahoo.com
Кавадарци	Аце Сервис	Бел Камен 45	070 394 374	aceservis@t.mk
Кавадарци	Центро Техника	Цветан Димов 36	075 762 042	centrotehnika@yahoo.com
Свети Николе	С-М	Ленинова бб	070 632 829	servis_sm@yahoo.com
Гевгелија	Хот Контрол	Солунска 5	075 650 888	hotkontrol@yahoo.com
Прилеп	МИС Електрокомпани	11 Октомври 7А	048 427 009	mis_servis@yahoo.com
Пробиштип	Сервис Диме	Едвард Кардељ 5	075 546 531	pservisdime@yahoo.com
Кочани	Електрома	Тошо Арсов 5	078 216 112	elektromatika85@gmail.com
Кочани	Клима Експерт Плус	Гоце Делчев 74	078 272 833	klimaekspertplus@yahoo.com
Крива Паланка	Ампер Младен	Борис Трајковски 19	031 374 083	amper_servis@t.mk
Кичево	Разлади ЕМ-АА	4-ти Јули 125	071 338 875	ilioskialeksandar@yahoo.com
Битола	Фригомонт	Трифун Пановски 28	070 269 313	Frigomontdva@LIVE.COM
Битола	Електролукс	Девеани 15	070 207 833	elektrolux@t.mk
Тетово	Сервис Бат Бе Електрик	Благоја Тоска 193	070 510 399	elektrowatbe@gmail.com
Гостивар	Сонти Плус	ЈНА 97	070 215 685	srvskonti@gmail.com
Гостивар	Фриго Клима	Браќа Гиноски 205	070 215 420	hadis_s@hotmail.com
Дебар	Кренар МД	нас. Велец бр.2	070 443 361	krenar-md@live.com
Пехчево, Берово, Делчево, Мак. Каменица	Кватро Сервис	с. Звезгор 116	078 700 835	servisdelcevo@yahoo.com
Пехчево, Берово, Делчево, Мак. Каменица	Алфа Електротехника	Ванчо Китанов 17	070 639 030	alfaelektrotehnika@gmail.com
Охрид	Ник Про Сервис	Стефчо Илоски 5	077 638 270	nikproservis@gmail.com
Струга	Лед Електроника	Цветан Димов 22	070 304 724	zlatko.na18@gmail.com
Струга	Мактри Ојлески	Наум Наумоски Борче 28	075 521 691	ljubco.ojleski@hotmail.com
Радовиш	ЈТД Димка	Ленинова 79	078 253 986	dimka_servis@yahoo.com

FLETGARANCONI

VIVAX

MK-AL

EMRI PRODUKTU

LLOJI DHE MODELI

PRODHUESI

EMËRTIMI APO EMRI I SHITËSIT

NUMRI SERIAL

VULA: NËNSHKRIMI I PËRSONIT

TË NDERUAR BLERËSI!

Faleminderit për blerjen tuaj dhe shpresoj se ju do të jenë të kënaqur me përzgjedhjen. Nëse periudha e garancionit është e nevojshme për të riparuar produktin, ju lutem konsultohuni me shitësin Apo me me përonin i ciljua shet produktin tone JU LUTEM LEXONI ME KUJDESPARAPËRDORIMITPRODUKTIT DOKUMENTET TEKNIKE DHE MANUALET CILAT JANË VENDOSUR NË KUTI!

1. Me këtë garanci, prodhuesi i produktit, përmes PAKOM KOMPANI d.o.o.e.l. si kontraktues dhe zbatues i garancisë në Republikën e Maqedonisë, garanton riparim falas në përputhje me rregulloret në fuqi dhe kushtet e specifikuara në këtë fletë garancie. Me këtë garanci, ne garantojmë që lënda e garancisë do të funksionojë pa gabime të shaktuara nga punimi i mundshëm i dobët dhe përdorimi i materialit dhe punimit të gjatë. Të gjitha këto defekte do të riparohen pa pagesë nga shërbimi i autorizuar gjatë periudhës së garancisë.

KUSHTET E GARANCISË:

- Periudha e garancisë fillon nga dita e blerjes së produktit dhe zgjat **24 muaj**.
- Në rast të një defekti në produktin që i nënshtrohet kësaj garancie, ne marrim përsipër ta riparojmë atë sa më shpejt të jetë e mundur dhe më së voni brenda 30 ditëve pune. Nëse produkti nuk mund të riparohet ose nuk riparohet brenda 30 ditëve të punës, ai do të zëvendësohet me një të ri. Nëse sjellja e produktit zgjat më shumë se 10 ditë, garancia zgjatet për një kohëzgjatje prej 30 ditësh nga dita e riparimit.
- Garancia njihet vetëm me paraqitjen e një faturë blerjeje dhe këtë kartë garancie, e cila duhet të jetë e nënshkruar siç duhet nga shitësi, pra duhet të përmbajë datën e shitjes, vulën dhe shënimin e shitësit.
- Ekzekutuesi i garancisë ofron shërbim dhe pjesë këmbimi për 5 vjet nga data e prodhimit.

GARANCIA NUK MBUSH:

6. Kontrolle të rregullta, mirëmbajtje dhe ndërrim të materialeve harxhuese. Rregullime ose ndryshime për të përmirësuar produktin për qëllime që nuk janë të specifikuara në udhëzimet teknike për përdorim, përveç nëse importuesi PAKOM KOMPANI d.o.o.e.l është pajtuar me këto ndryshime.

GARANCIA NUK NJOHET NË RASTET E MËPOSHTME

- Nëse blerësi nuk dorëzon një kartë garancie dhe faturë të vlefshme.
- Nëse blerësi nuk i është përmbajtur udhëzimeve për përdorimin e produktit.
- Nëse produkti është hapur, modifikuar ose riparuar nga persona të paautorizuar.
- Nëse defektet në kanal janë shkakuar nga forca madhore, si rrufeja, goditja elektrike në rrejet elektrik, aksidentet elektrike etj.
- Nëse defektet kanë ndodhur për shkak të përdorimit jo të duhur ose transportit jo të duhur.
- Nëse defekti ka ndodhur për shkak të një gabimi në sistemin me të cilin është lidhur produkti.

Kjo garanci nuk i ndryshon të drejtat ligjore ligjore që vlejné në Republikën e Maqedonisë në lidhje me të drejtat e përcaktuara me produktin. Deklaratë: Konsumatori ka të drejta ligjore që rrjedhin nga legjislacioni kombëtar që rregullon shitjen e produkteve dhe se këto të drejta nuk cenohen nga garancia.

**Servisi qendror: PAKOM KOMPANI d.o.o.e.l, rrugë Vangel Necevski nr 43, 1000 Shkup
Tel 02 3202 800, Faks: 02 3202 892 www.pakom.com.mk, www.vivax.com**

DATA PRANIMIT PAISJES
SERVIS

DATA RIPARIMIT

DATA PRANIMIT PAISJES
SERVIS

DATA RIPARIMIT

DATA PRANIMIT PAISJES
SERVIS

DATA RIPARIMIT

DATA PRANIMIT PAISJES
SERVIS

DATA RIPARIMIT

DATA PRANIMIT PAISJES
SERVIS

DATA RIPARIMIT

SHERBEMI I AUTORIZUAR

VIVAX

MK (AL)

Qyteti	Shërbimi	Adresë	Telefoni	E-mail
Shkup	Balsha Servisi	Vtora Makedonska Brigada 80	070 220 754	servis.balsha@yahoo.com
Shkup Kumanovë	Konde NK	Gorno Sonje 6/19	077 752 011	robertaleksandra@gmail.com
Kumanovë	Multi Shop Igi	Pionerska 13	031 413 400	multishopigi@gmail.com
Shtip	Pako Servisi	Kosovska 105	070 720 709	dejandimov112@gmail.com
Kavadarci	Dalas Ekspres	Visheshnica 6	070 218 213	servis_ekspert@yahoo.com
Kavadarci	Ace Servisi	Bel Kamen 45	070 394 374	aceservis@t.mk
Kavadarci	Centro Tehnika	Cvetan Dimov 3b	075 762 042	centrotehnika@yahoo.com
Sveti Nikole	S-M	Leninova bb	070 632 829	servis_sm@yahoo.com
Gjvegjeli	Hot Kontrol	Solunska 5	075 650 888	hotkontrol@yahoo.com
Prilep	MIS Elektrokompani	11 Oktomvri 7A	048 427 009	mis_servis@yahoo.com
Probishtip	Servisi Dime	Edvard Kardelj 5	075 546 531	pservisdime@yahoo.com
Koçanë	Elektroma	Tosho Arsov 5	078 216 112	elektromatika85@gmail.com
Koçanë	Klima Ekspert Plus	Goce Delchev 74	078 272 833	klimaekspertplus@yahoo.com
Kriva Pallankë	Amper Mladen	Boris Trajkovski 19	031 374 083	amper_servis@t.mk
Kërçovë	Razladi EM-AA	4-ti Juli 125	071 338 875	ilioskialeksandar@yahoo.com
Bitolë	Frigomont	Trifun Panovski 28	070 269 313	Frigomontdva@LIVE.COM
Bitolë	Elektroluks	Deveani 15	070 207 833	elektrolux@t.mk
Tetovë	Servisi Bat Be Elektrik	Blagoja Toska 193	070 510 399	elektrowatbe@gmail.com
Gostivar	Sonti Plus	JNA 97	070 215 685	srsvkonti@gmail.com
Gostivar	Frijo Klima	Brakja Ginoski 205	070 215 420	hadis_s@hotmail.com
Dibër	Krenar MD	nas. Velec br.2	070 443 361	krenar-md@live.com
Pehçevë, Berovë, Dellçevë, Mak. Kamenicë	Kvatro Servisi	s. Zvegor 116	078 700 835	servisdelcevo@yahoo.com
Pehçevë, Berovë, Dellçevë, Mak. Kamenicë	Alfa Elektrotehnika	Vancho Kitanov 17	070 639 030	alfaelektrotehnika@gmail.com
Ohër	Nik Pro Servisi	Stefcho Iloski 5	077 638 270	nikproservis@gmail.com
Strugë	Led Elektronika	Cvetan Dimov 22	070 304 724	zlatko.na18@gmail.com
Strugë	Maktri Ojleski	Naum Naumoski Borche 28	075 521 691	ljubco.ojleski@hotmail.com
Radovish	JTD Dimka	Leninova 79	078 253 986	dimka_servis@yahoo.com

FLETGARANCONI

VIVAX

KS

EMRI PRODUKTU

LLOJI DHE MODELI

PRODHUESI

EMËRTIMI APO EMRI I SHITËSIT

NUMRI SERIAL

VULA: NËNSHKRIMI I PËRSONIT

TË NDERUAR BLERËS!

Faleminderit për blerjen tuaj dhe shpresoj se ju do të jenë të kënaqur me përzgjedhjen. Nëse periudha e garancionit është e nevojshme për të riparuar produktin, ju lutem konsultohuni me shitësin Apo me me përonin i cilijua shet produktin tone JU LUTEM LEXONI ME KUJDESPARAPËRDORIMITPRODUKTIT DOKUMENTET TEKNIKE DHE MANUALET CILAT JANË VENDOSUR NË KUTI!

GARANCI DEKLARATA:

Kjo fletgarancion ju garanton që prodhuesi, nëpërmjet AskTec Ltd, si një importues dhe ofrues i sigurisë në Republikën e Kosovës, një riparim të lirë të njejtë në përputhje me rregullat e zbatueshme në pajtim me kushtet e përshkuara në këtë fletgarancion

KUSHTET E GARANCONIT:

1. Kjo fletgarancion, negarantojmë se ju do të jetë subjekt i kësaj punegarancisë pagabime të mundshme të shkaktuara nga mjeshtëri e profesionalizuar dhe të materialit të dobët. Të gjitha gabimet mund të ndodhin ne do t korrigjohen pa pagesë në një shërbim garancion të autorizuar.

PERIUDDHA EGARANCONIT. Garancioni fillon nga dita e blerjes dhe vazhdon deri 24 muaj.

2. Në rast prishjes produktit do të mbulohet nga ky garancion , zotohemi për të rregulluar njëjtin sa më shpejt të jetë e mundur, dhe jo më vonë se 45 ditë. Nëse produkti nuk mund të riparohet ose nuk riparohet brenda 45 ditëve, ajo do të zëvendësohet.

3. Nëse procedura riparimit zgjat më shumë se 10 ditë, garancioni do të shtyhet për kohëzgjatjen e riparimit.

4. Garancioni është e njohur vetëm me një faturë të shitjes, dhe me kartën e garancionit e cila duhet të plotësohet si duhet dhe duhet të përfshijë datën e shitjes, vula dhe nënshkrimi shitësit.

5. Prodhuesi ofron pjesë servisi në afat prej 7 vjetësh.

GARANCONI NUK MBULON

6. Inspektimit të rregullt, mirëmbajtjenndrrimi I pjesve hargjuese.

7. Rregullim ose ndryshim në përmirësimin e produktit për zbatimin që nuk janë përshkruar në udhëzimet tëknike për përdorim, përvec modifikime paraqitura Me pëlqimi AskTec LLC

GARANCONI NUK PRANOHE T NË KËTO RASTE :

- Nëse një klienti nuk paraqet kartën e saktë garancionit dhe faturë blerëse.
- Në qoftë se blerësi nuk përmbush udhëzimet mbi përdorimin e produktit.
- Nëse produkti është i hapur, modifikuar ose riparuar nga personi i paautorizuar.
- Nëse dështimet produktit janë shkaktuar nga forcës madhore, të tilla si rrufeja, electriciteti në fatkeqësitë e rrjetit elektrike.
- Nëse dështime shkaktuar dëme nga përdorimi i pavend ose transportit të pahijshme. Nëse defekt është një defekt në sistemin në të cilën produkti është i lidhur.

DATA PRANIMIT PAISJES
SERVIS

DATA RIPARIMIT

DATA PRANIMIT PAISJES
SERVIS

DATA RIPARIMIT

DATA PRANIMIT PAISJES
SERVIS

DATA RIPARIMIT

Ask tec d.o.o., Tahir Zajmi (Kosovatex)

10000 Prishtinë, Kosovë

Tel: +381 38 771 001, E-mail: info@asktec-ks.com

SERVISI

Tel: +381 38 771 003

Fax: +381 38 771 000

GARANCIJSKI LIST

VIVAX

SLO

MODEL NAPRAVE

SERIJSKA ŠTEVILKA

DATUM DOBAVE BLAGA

ŠTEVILKA PRODAJALČEVEGA RAČUNA

PRODAJNO MESTO

PODPIS IN ŽIG PRODAJALCA

SPOŠTOVANI! Zahvaljujemo se vam za nakup naprave in upamo, da boste s svojo izbiro zadovoljni. Če bo v garancijskem obdobju potrebno popravilo izdelka, vas prosimo, da se posvetujete s pooblaščenim prodajalcem, ki vam je izdelek prodal, ali pa nas pokličite na spodaj navedeno številko oz. nas obiščite na navedenem naslovu. **PROSIMO VAS, DA PRED UPORABO NATANČNO PREBERETE TEHNIČNO DOKUMENTACIJO IN PRILOŽENA NAVODILA!**

GARANCIJSKA IZJAVA

1. S to garancijsko izjavo uvoznik jamči za kakovost izdelka oz. brezhibno delovanje v garancijskem roku, če ga boste uporabljali v skladu z njegovim namenom in priloženimi navodili. Proizvajalec izdelka prek ekskluzivnega uvoznika oz. zastopnika ter dajalca garancije v Republiki Sloveniji jamči brezplačno popravilo izdelka v skladu z veljavnimi predpisi in pogoji, opisanimi v tem garancijskem listu. Vse morebitne okvare bodo v garancijskem roku brezplačno odpravljene pri pooblaščenem serviserju.
2. Garancijski rok začne veljati z dnem nakupa izdelka in za:

60 MESECEV (5 let)	HLADILNIKI,ZAMRZOVALNE OMARE TER SKRINJE
24 MESECEV (2 leta)	LED TV SAMOSTOJEČI ŠTEDILNIKI, PRALNI IN SUŠILNI STROJI, POMIVALNI STROJI, KUHINJSKE NAPE VGRADNE PEČICE IN KUHALNE PLOŠČE, KUHINJSKE NAPE, GRELNICI VODE-BOJLERJI
12 MESECEV (1 leto)	MALI GOSPODINJSKI APARATI (VKLJUČNO Z MIKROVALOVNIMI PEČICAMI, GRELCI IN RADIATORJI), AUDIO I DVB-T SPREJEMNIKI, PAMETNI TELEFONI IN PAMETNE NAPRAVE

3. Napake na izdelku morajo biti odpravljene v skupno 30 dneh od dneva, ko je proizvajalec ali pooblaščen serviser prejel zahtevo za odpravo napak. Rok za odpravo napak se lahko izjemoma podaljša z obvestilom za največ 15 dni, kadar je to potrebno za dokončanje popravila. To podaljšanje upošteva naravo in kompleksnost blaga, naravo in resnost neskladnosti ter napor, potreben za dokončanje popravila ali zamenjavo. Proizvajalec mora potrošnika pred iztekom 30-dnevnega roka obvestiti o razlogih za podaljšanje roka in o številu dodatnih dni. Če popravilo ni opravljeno v predvidenem roku, proizvajalec, pooblaščen serviser, uvoznik ali prodajalec brezplačno zamenja izdelek ali okvarjeni del z novim in brezhibnim. Če izdelek ali njegov del v predvidenem roku ni popravljen niti zamenjan z novim, lahko potrošnik zahteva vračilo celotne kupnine ali sorazmerno znižanje kupnine. Če se neskladnost izdelka pojavi v manj kot 30 dneh od dobave, lahko potrošnik zahteva neposredno vračilo plačanega zneska. V primeru zamenjave z novim izdelkom začne garancijski rok znova teči od dneva zamenjave. Za zamenjano blago ali bistveni del, zamenjan z novim, proizvajalec izda nov garancijski list.

4. Pravice potrošnika v primeru neskladnosti blaga

če blago ne izpolnjuje specifikacij ali nima lastnosti, navedenih v garancijskem listu ali ustreznem oglaševalskem sporočilu, ima potrošnik pravico do:

- Brezplačnega popravila ali zamenjave blaga,**
- Vračila kupnine,** če popravilo ali zamenjava nista mogoča v razumnem roku,
- Zmanjšanja kupnine,** če blago delno deluje, vendar ne v celoti kot bi moralo,
- Povračila stroškov popravila,** če je potrošnik napako odpravil na lastne stroške, ker prodajalec ali proizvajalec tega ni storil v zakonskem roku.

za uveljavljanje garancije mora potrošnik predložiti originalni račun in garancijski list. pravice iz naslova garancije potrošnik uveljavlja pri prodajalcu ali pooblaščenem servisu.

5. Proizvajalec ali pooblaščen servis lahko potrošniku med popravilo blaga, za katero je izdana obvezna garancija, zagotovi brezplačno uporabo podobnega blaga. Če nadomestno blago ni zagotovljeno, ima potrošnik pravico do odškodnine za škodo, ki jo je utrpel zaradi nezmožnosti uporabe blaga od trenutka zahteve za popravilo ali zamenjavo do njune izvedbe.
6. **Rok za rešitev reklamacije:** Prodajalec mora o zahtevi potrošnika odločiti **nemudoma**, najpozneje pa v roku **8 dni** od prejema zahteve. Če je za odpravo napake potreben daljši čas, mora prodajalec potrošnika o tem obvestiti v istem roku in mu sporočiti predvideni rok popravila. **Popravilo ali zamenjava blaga mora biti opravljena najkasneje v 45 dneh od prejema reklamacije.** Če napaka ni odpravljena v tem roku, mora prodajalec potrošniku brezplačno zagotoviti nov, enakovreden izdelek.

7. Proizvajalec krije stroške za material, nadomestne dele, delo, prenos in prevoz izdelkov, ki nastanejo pri odpravljanju okvar oziroma nadomestitvi blaga z novim.
8. Garancija se prizna le ob predložitvi računa ter garancijskega lista, ki mora biti pravilno izpolnjen oziroma mora vsebovati datum prodaje, žig in podpis prodajalca.
9. Čas, v katerem uvoznik zagotavlja servis, vzdrževanje, nadomestne dele in prikladne aparate, je vsaj 3 leta po preteku garancijskega roka.
10. Prodajalec ni usposobljen za tehnično presojo glede morebitnih okvar in tako tudi ne more odločiti o zamenjavi izdelka brez mnenja pooblaščenega servisa o okvari.
11. Potrošnik ima zakonsko pravico, da zoper prodajalca v primeru neskladnosti blaga brezplačno uveljavlja jamčevalne zahteve. Garancija ne izključuje pravic potrošnika, ki izhajajo iz obveznega jamstva za skladnost blaga;
12. Garancija velja samo na območju Republike Slovenije.
13. **Pomembno obvestilo za potrošnike:** Potrošnik ima zakonsko pravico, da v primeru neskladnosti blaga **brezplačno uveljavlja jamčevalne zahteve zoper prodajalca** v skladu z veljavno zakonodajo. garancija **ne izključuje in ne omejuje** pravic potrošnika, ki izhajajo iz **obveznega jamstva za skladnost blaga** po določenih vzpot-1

GARANCIJA NE VKLJUČUJE: Rednih pregledov, vzdrževanja z menjavo potrošnih delov ob normalni uporabi, prilagajanja ali spreminjanja izdelka z namenom izboljšanja ter uporabe, ki ni opisana v tehničnih navodilih za uporabo, razen, če je za te spremembe uvoznik predhodno dal soglasje.

GARANCIA SE NE PRIZNA:

- če kupec ne predloži veljavnega garancijskega lista in računao nakupu, nepravilne vgradnje, uporabe in vzdrževanja izdelka in popravila s strani nepooblaščenih oseb in vgraditve neoriginalnih sestavnih delov izdelka,
- v primeru malomarnega ravnanja z izdelkom, poškodb, ki so nastale zaradi mehanskih udarcev po krivdi kupca oziroma tretje osebe, napak, ki so posledica motenj iz okolja (naravne nesreče, udar strele, električne napeljave, elektromagnetne motnje in podobno),
- v primeru Potrošnega materiala (žarnice, tesnila, posodice za led, filtra svežega zraka, penastega filtra in podobno,
- v primeru povečanja glasnosti in estetskega izgleda aparata, ki je posledica staranja in ne vpliva na funkcionalnost izdelka,
- v primeru vibracij, pomikanja izdelka po prostoru in glasnega delovanja, ki je posledica nepravilno izravnanih nastavljivih nogic.

Izjava EU o skladnosti je na voljo na spletni strani: www.msan.hr/dokumentacija/artikala

Izdelek na trgu EU postavlja:

M SAN GRUPA d.o.o., Dugoselska ulica 5, 10372 Rugvica, Croatia
Tel: +385 1 3654-961, Fax: +385 1 365 4982
e-mail: info@mrservis.hr, prodaja@mrservls.hr, <http://www.vivax.com>

DATUM SPREJEMA NAPRAVE V SERVIS	
DATUM POPRAVILA	
DATUM SPREJEMA NAPRAVE V SERVIS	
DATUM POPRAVILA	
DATUM SPREJEMA NAPRAVE V SERVIS	
DATUM POPRAVILA	

SEZNAM SERVISNIH MESTA

VIVAX

SLO

• LED TV; BELA TEHNIKA; MALI GOSPODINJSKI APARATI

(vključno z mikrovalovnimi pečicami, grelci in radiatorji)

NTT d.o.o.

Štrbenkova 4, 3320 VELENJE

Tel.03 897 39 50 ; E-mail. servis@ntt.si

Web: <http://www.ntt.si/>

SerVic d.o.o.

Trpinčeva ulica 37A, 1000 LJUBLJANA

Tel. 01 601 01 50; E-mail. info@svc.si

Web: <http://www.servic.si>

• PAMETNE NAPRAVE, SMART TELEFONI, TABLICE

NTT d.o.o.

Štrbenkova 4, 3320 VELENJE

Tel.03 897 39 50 ; E-mail. servis@ntt.si; Web: <http://www.ntt.si/>





Works
best
with
life.

SN.:

VIVAX